

中国調達		個数
本体	赤松・へム 無垢・付基板	1枚
枠	赤松・へム 無垢・付基板	3本
仕上	#240 艶消し	
仕上り色	オスモ ナチュラル	
パッキン	AQ48 茶	1本
日本調達		
ハンドル	KAMAJUN *V2C-LW	1個
丁番	大安金属 DH CW	1Set
錠		
レール		
戸当り		
パッキン		

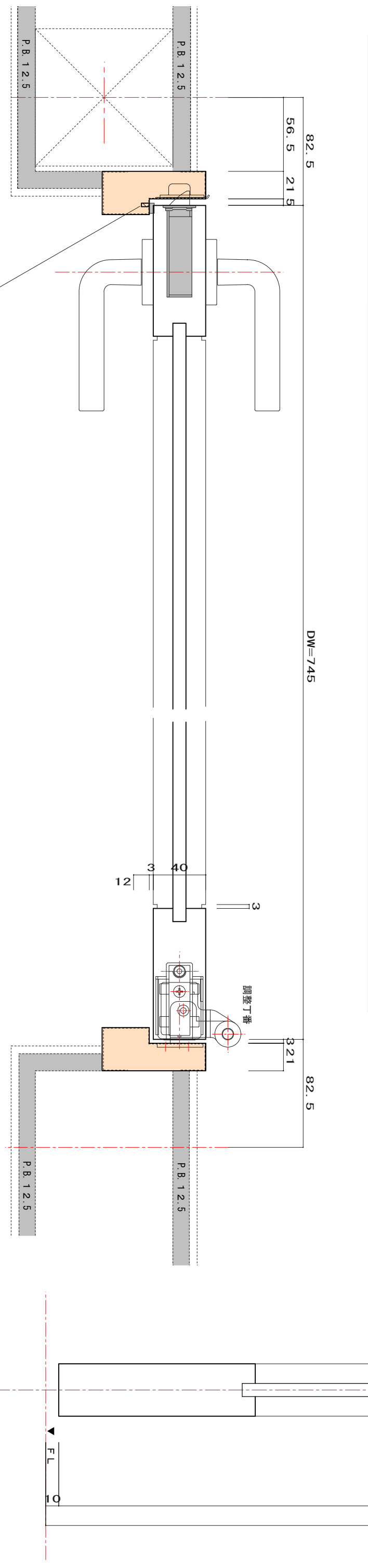

中国調達		個数
本体	赤松・へム 無垢・付き板	1枚
枠	赤松・へム 無垢・付き板	3本
仕上	#240 艶消し	
仕上り色	オスモ ナチュラル	
パッキン	AQ48 茶	1本
日本調達		
ハンドル	KAMAJIN **V2C-C-LW	1個
丁番	中尾製作所 NSN3D*40-SL	3個
錠		
ルーラー		
戸当り		
パッキン		

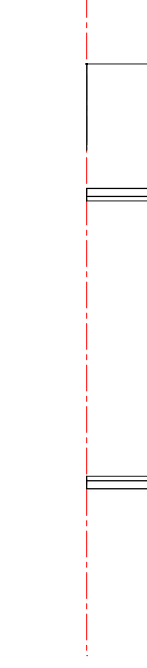
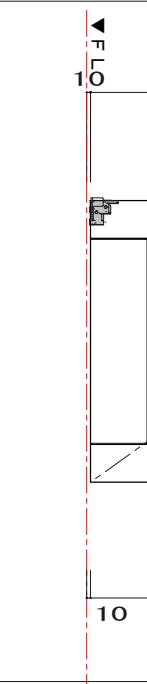
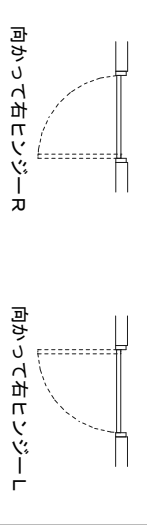
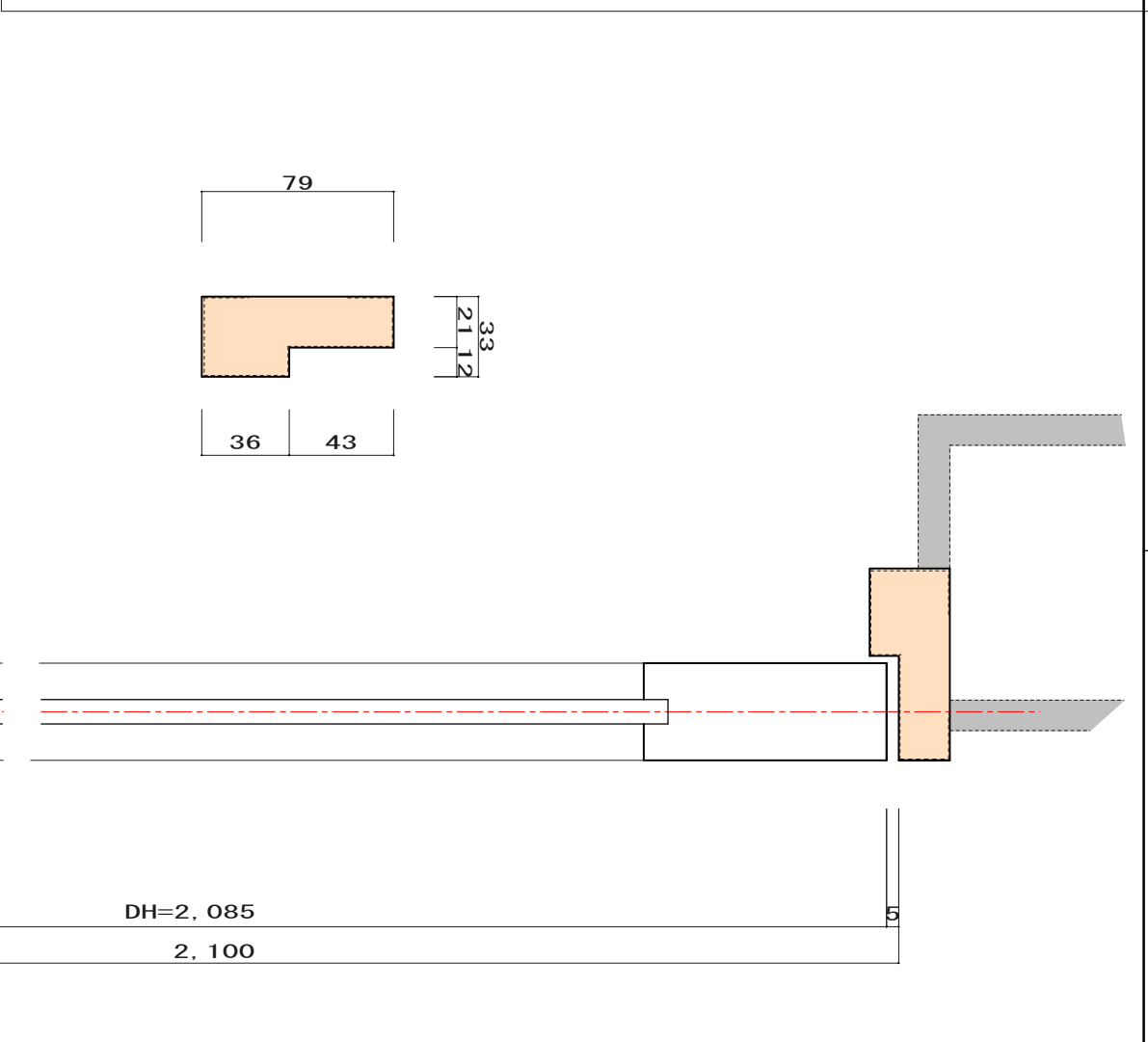
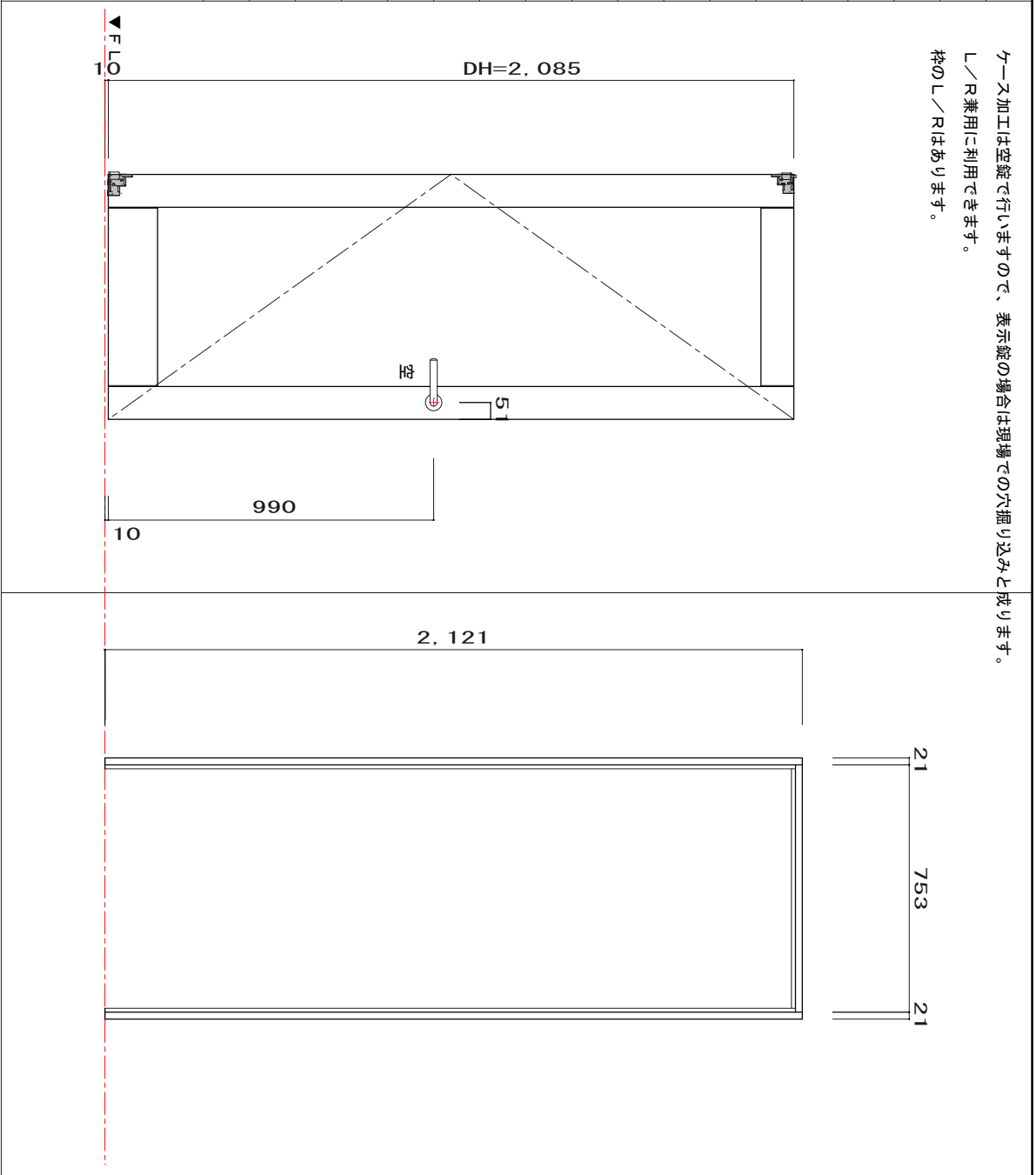
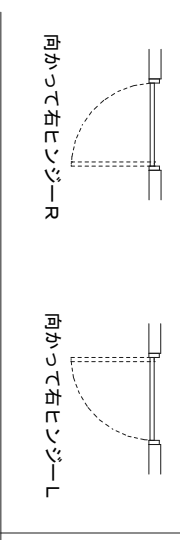

ケース加工は空錠で行いますので、表示錠の場合は現場での穴掘り込みと成ります。
L/R兼用に利用できません。
枠のL/Rはありません。

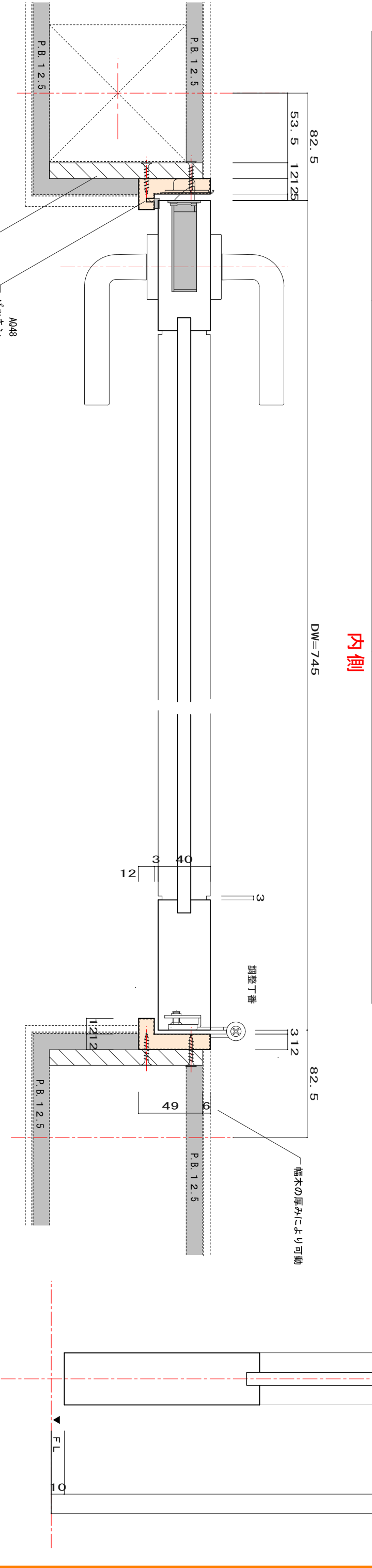
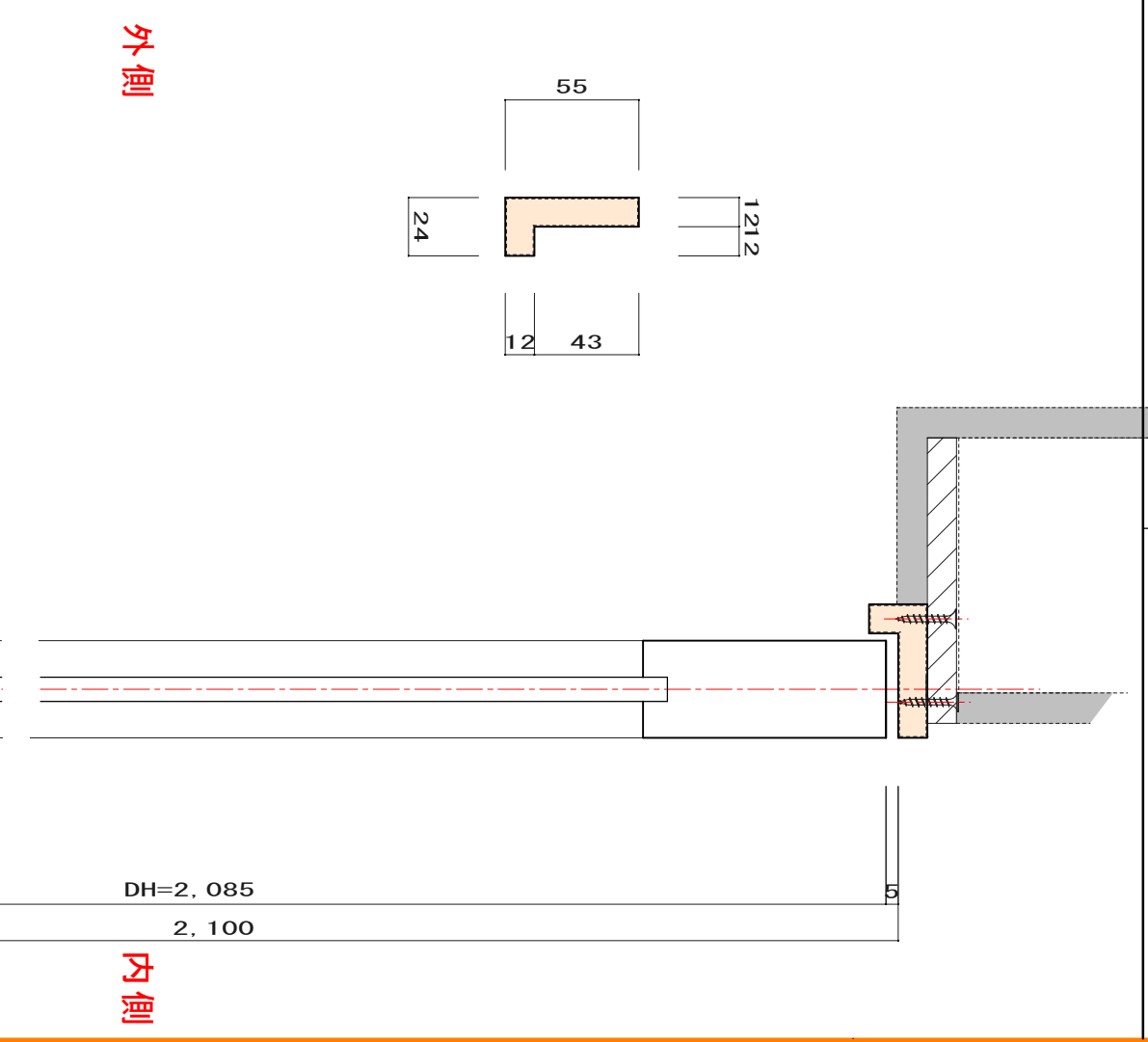
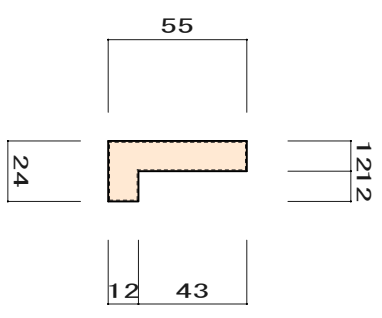
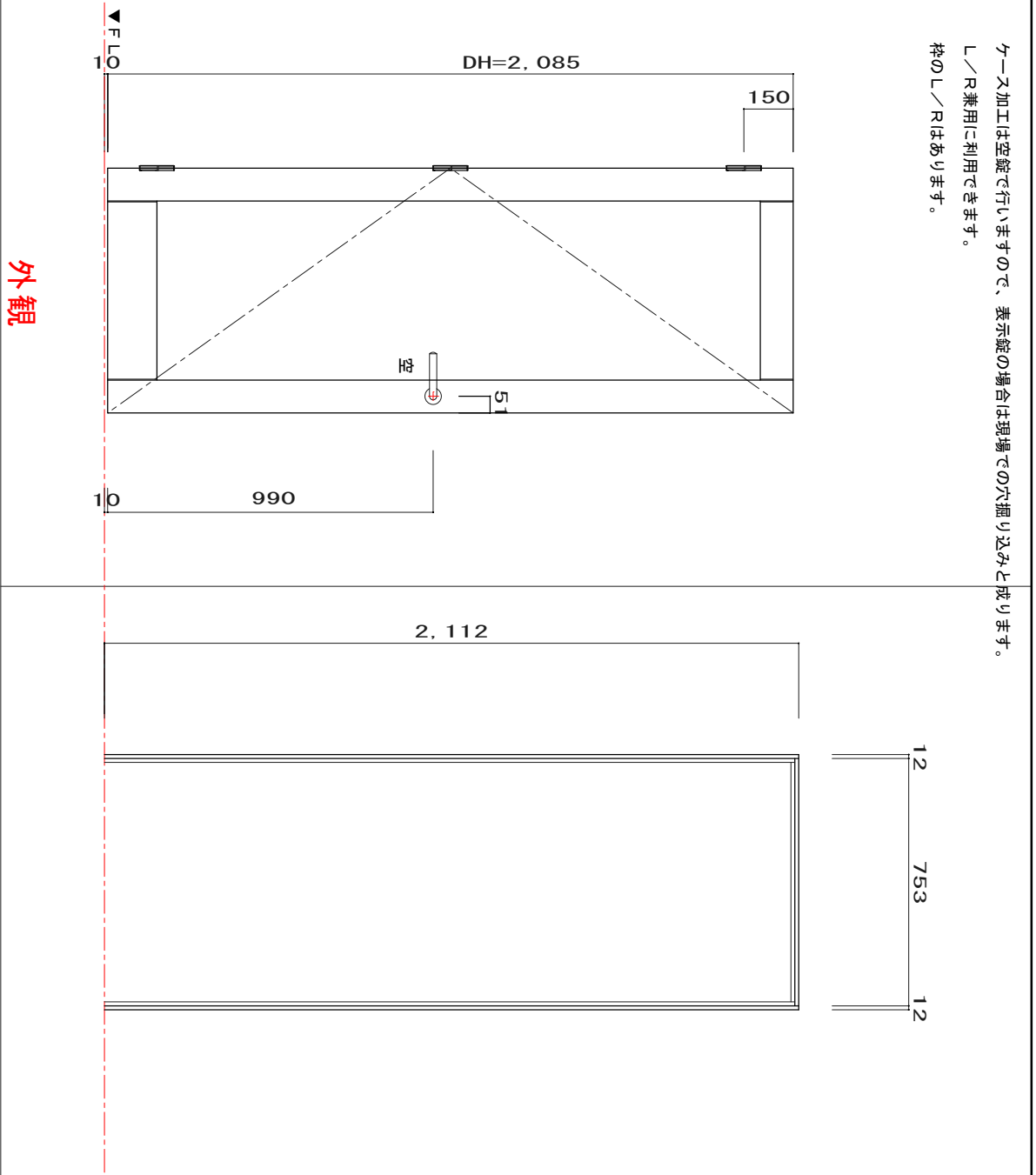

現場取り付け
パッキン
AQ48

幅木の厚みにより可動

調整丁番

仕様については、ご了解無しに変更する可能性があります。



中国調達		個数
本体	赤松・へム 付き板	1枚
枠	赤松・へム 付き板	4本
仕上	#240 艶消し	
仕上り色	オスモ	ナチュラル
パッキン	E型	茶色
振れ止め	アルミ L=860	1本

日本調達		
取手	山口安製作所 YH500-98-*	2個
錠	別途	
戸車	大安金属 DWGH-MXA	2個
レベル	大安金属 シルバー	1本
戸当り		
パッキン		

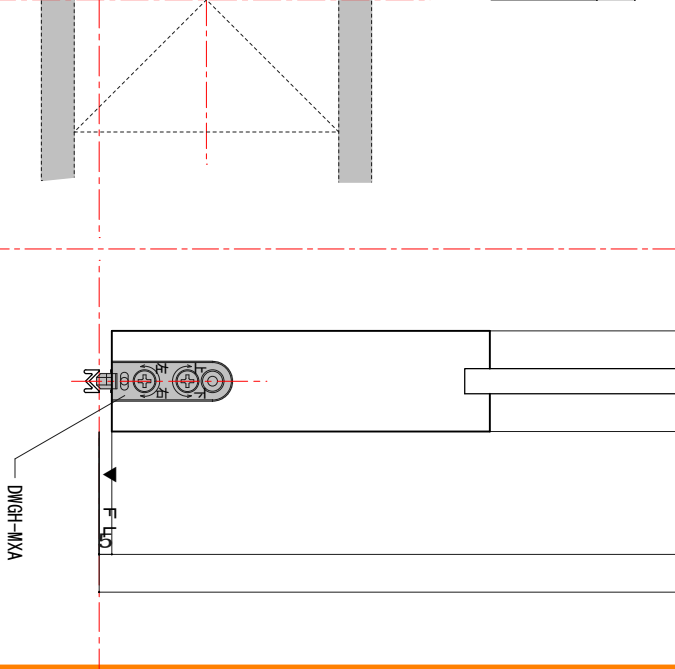
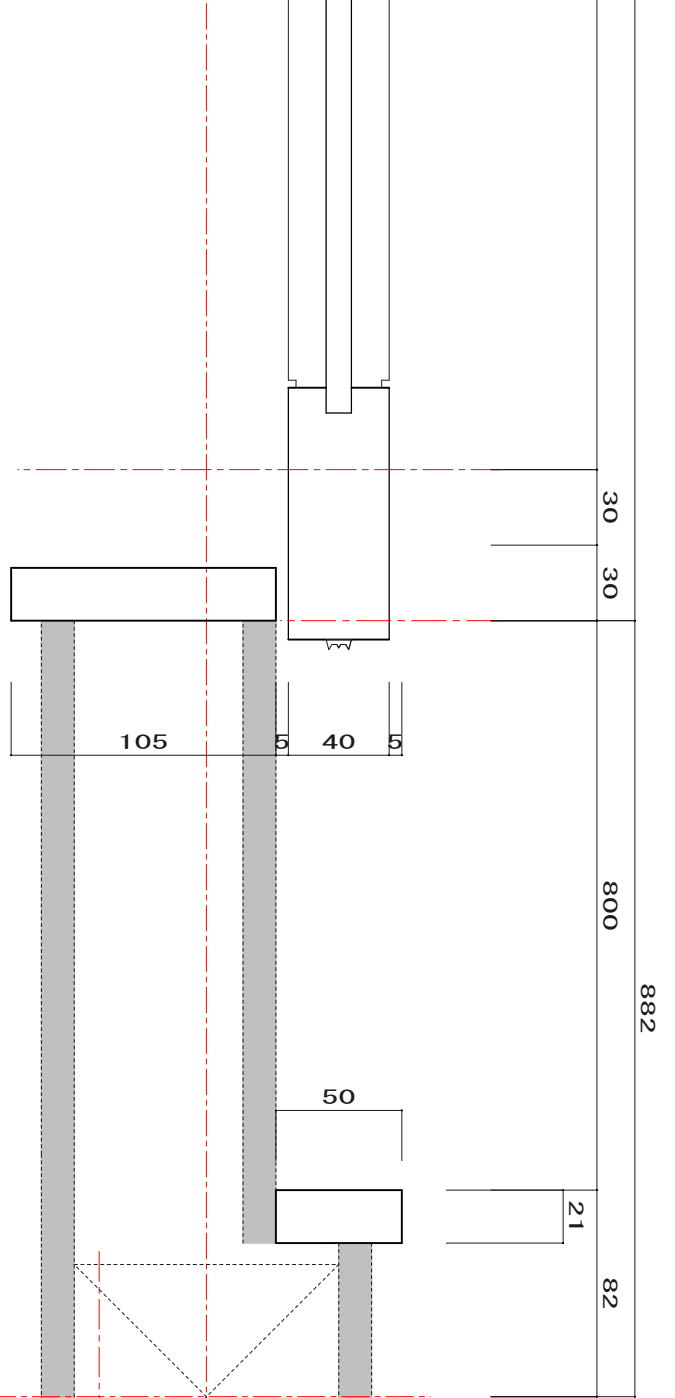
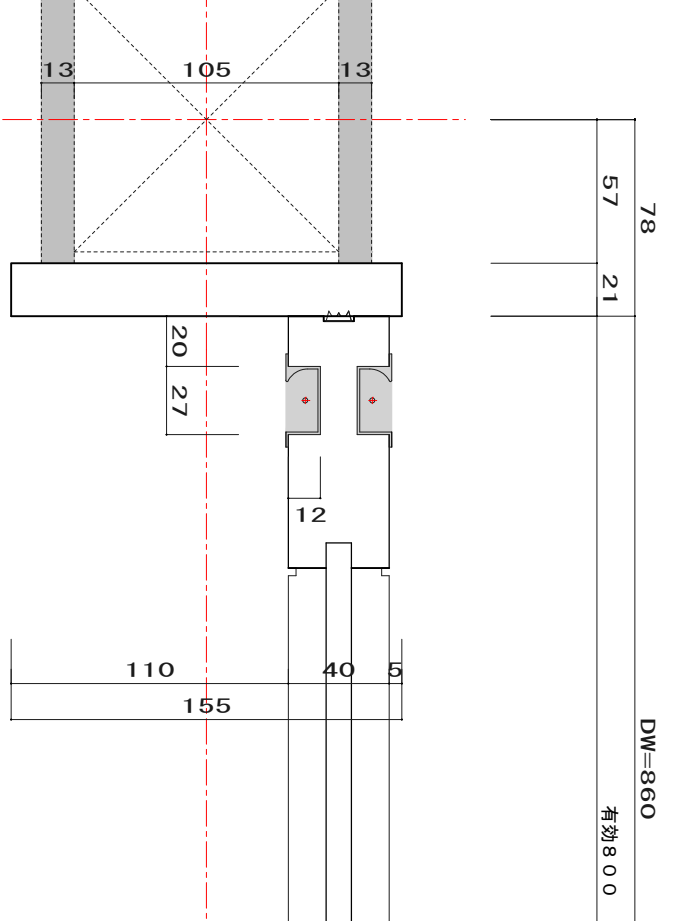
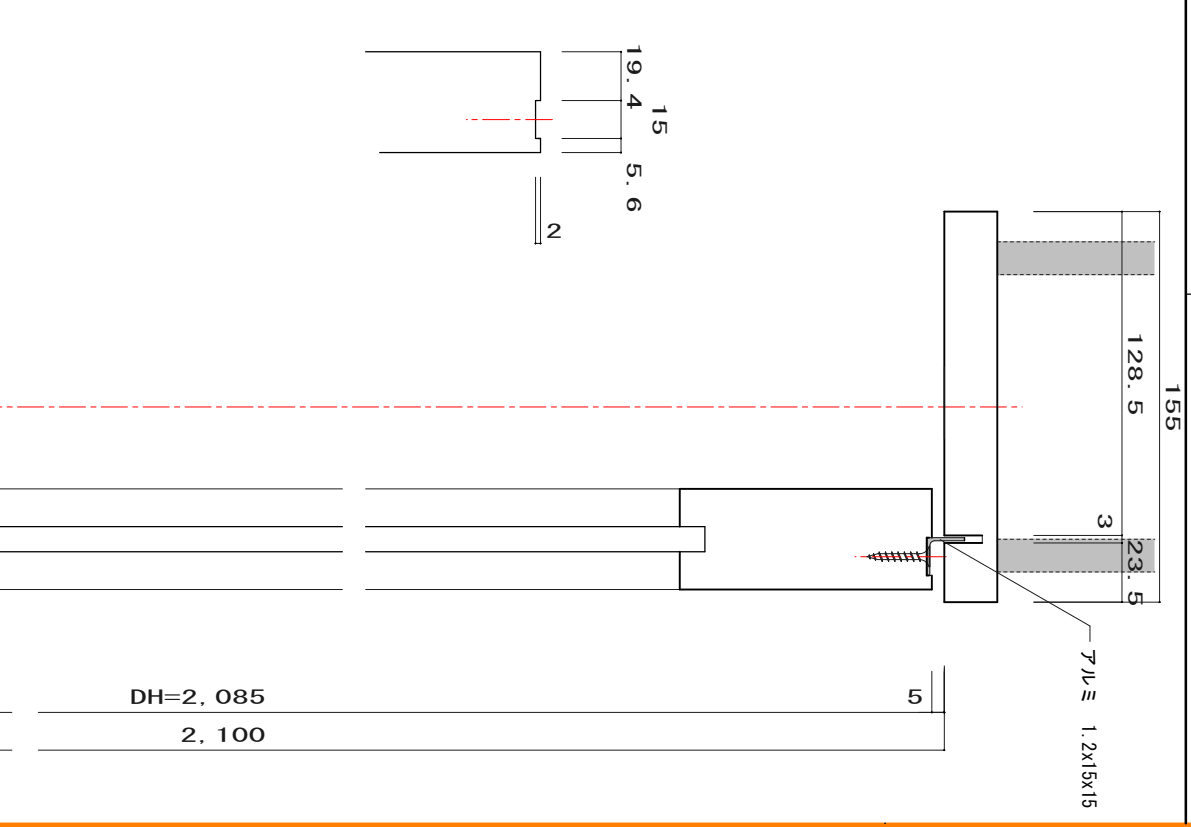
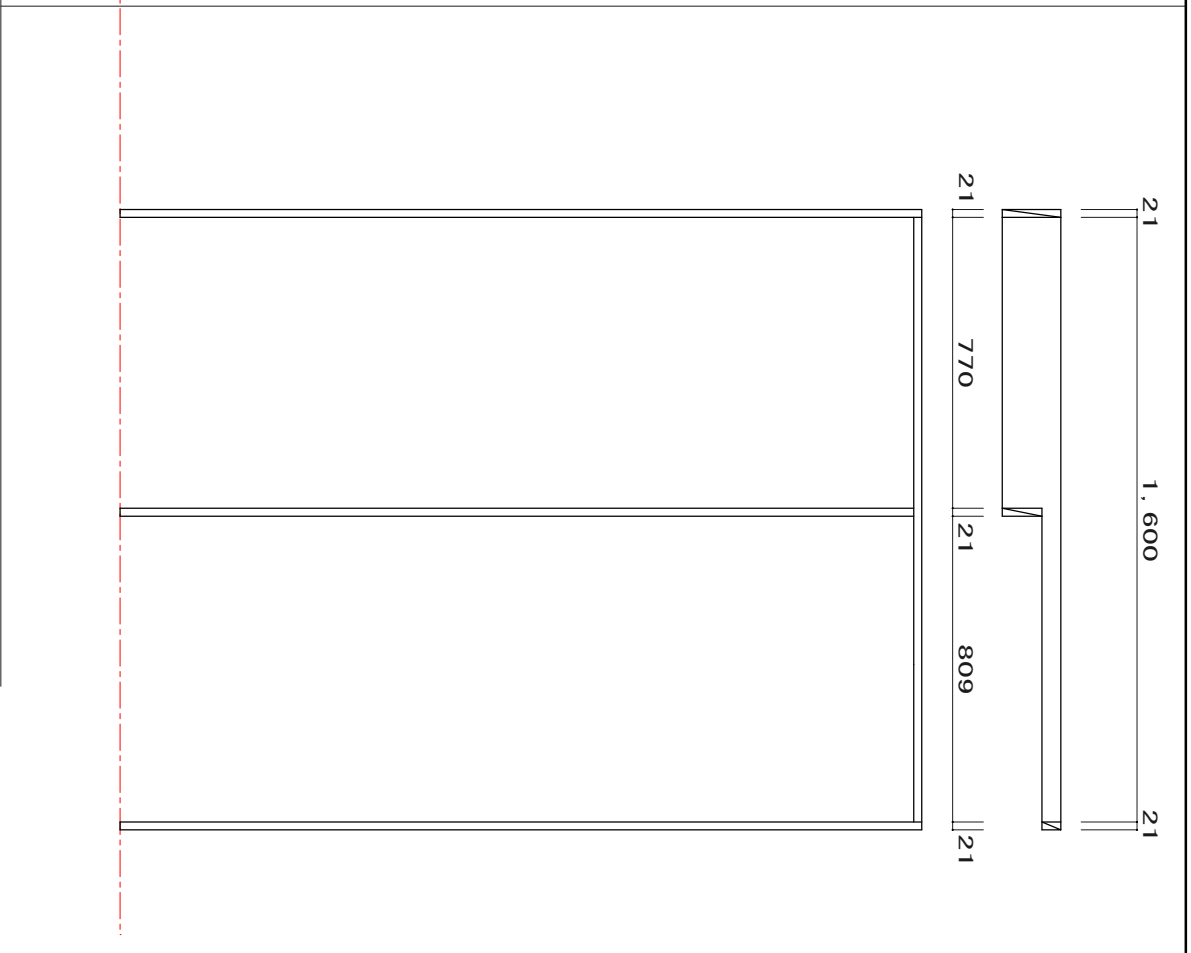
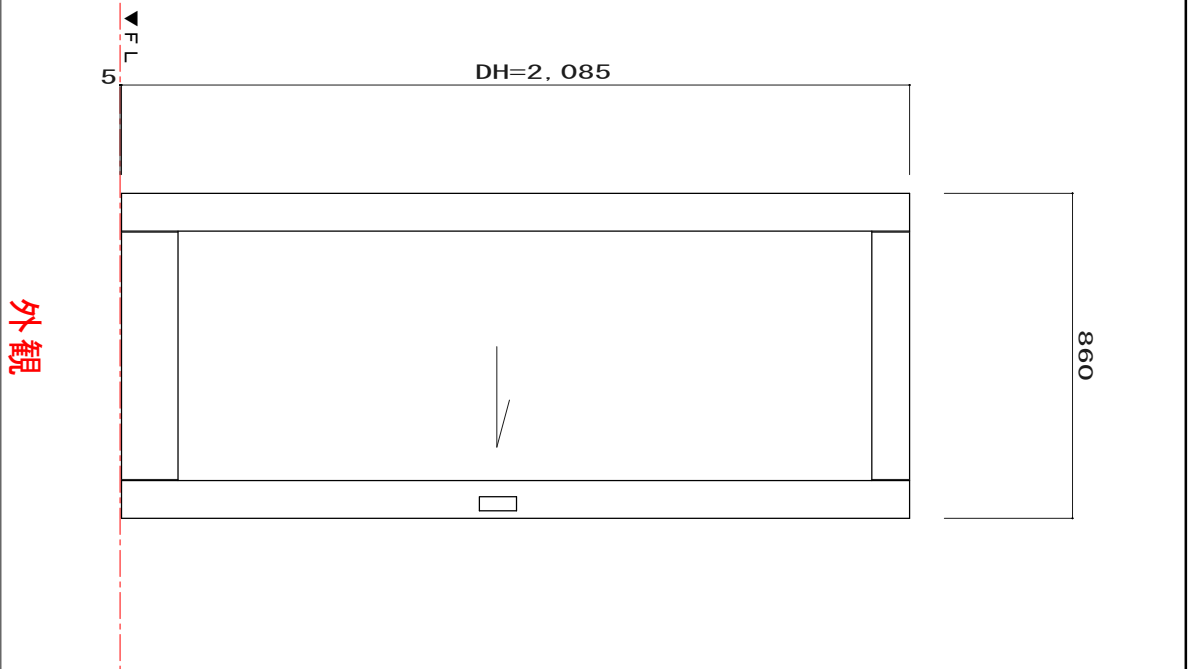
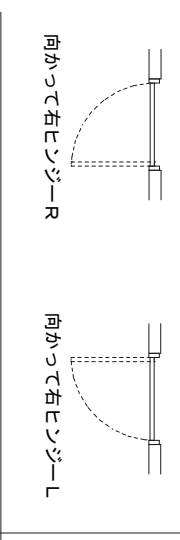

仕様に付いては、ご了承ください変更する可能性があります。



中国調達		個数
本体	オーク・へム 付き板	2枚
枠	オーク・へム 付き板	3本
仕上	#240 艶消し	
仕上り色	オスモ	チチユラル
パッキン	E型	茶色
振れ止め	アルミ	1.2x15x15 L=860
日本調達		
取手	山口安製作所 YH500-98-*	4個
錠	別途	
戸車	大安金属 DMGH-MKA	4個
レール	大安金属 シルバー	2本
戸当り		
パッキン		

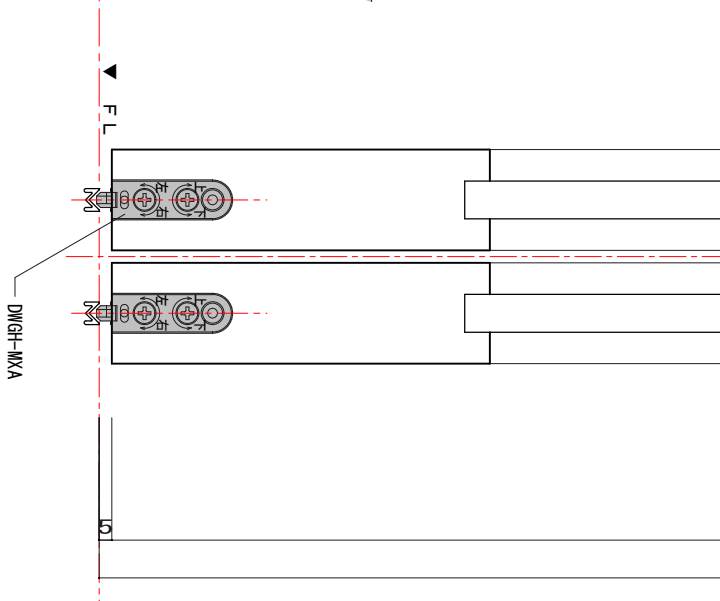
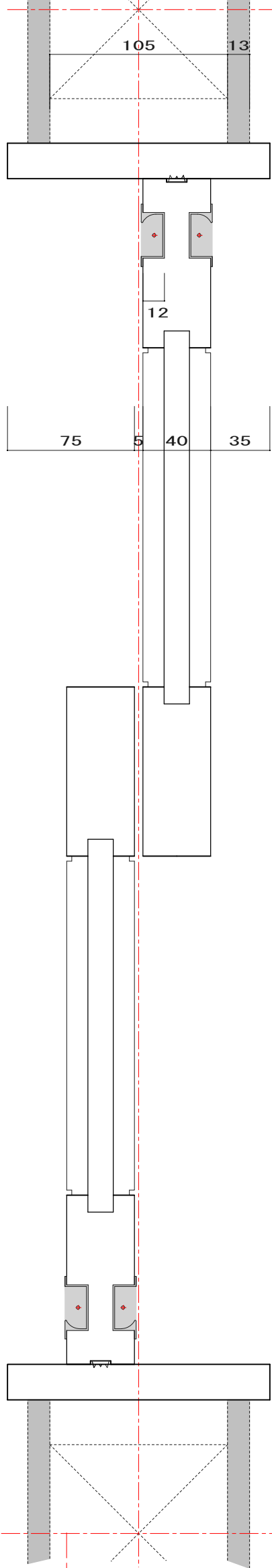
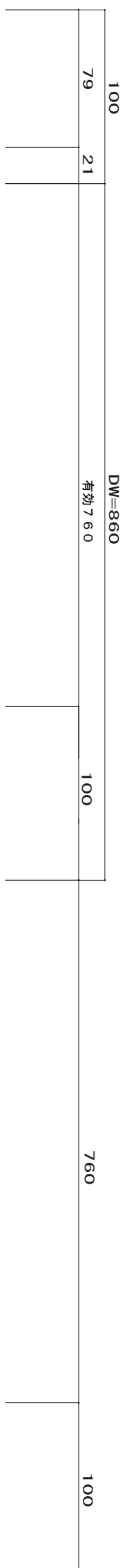
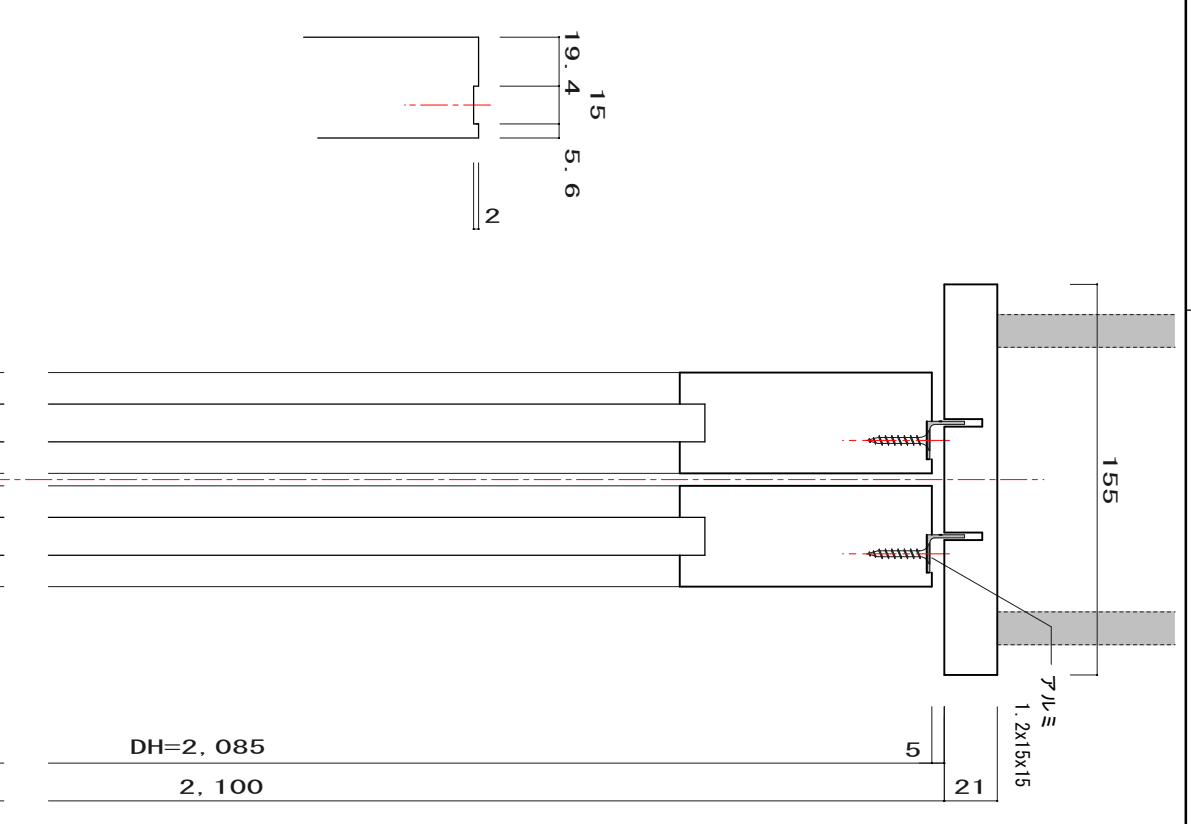
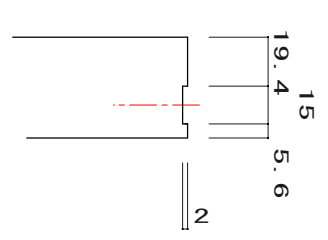
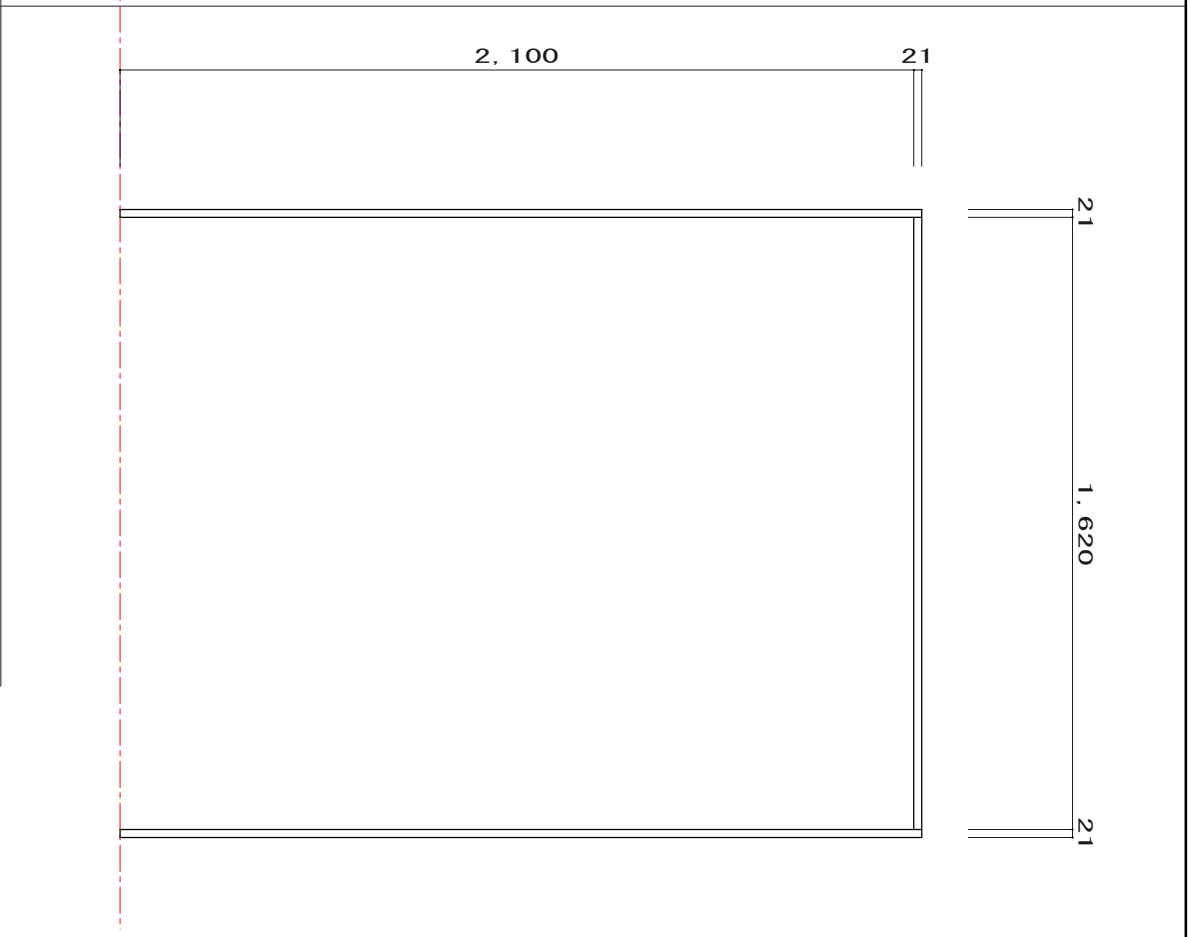
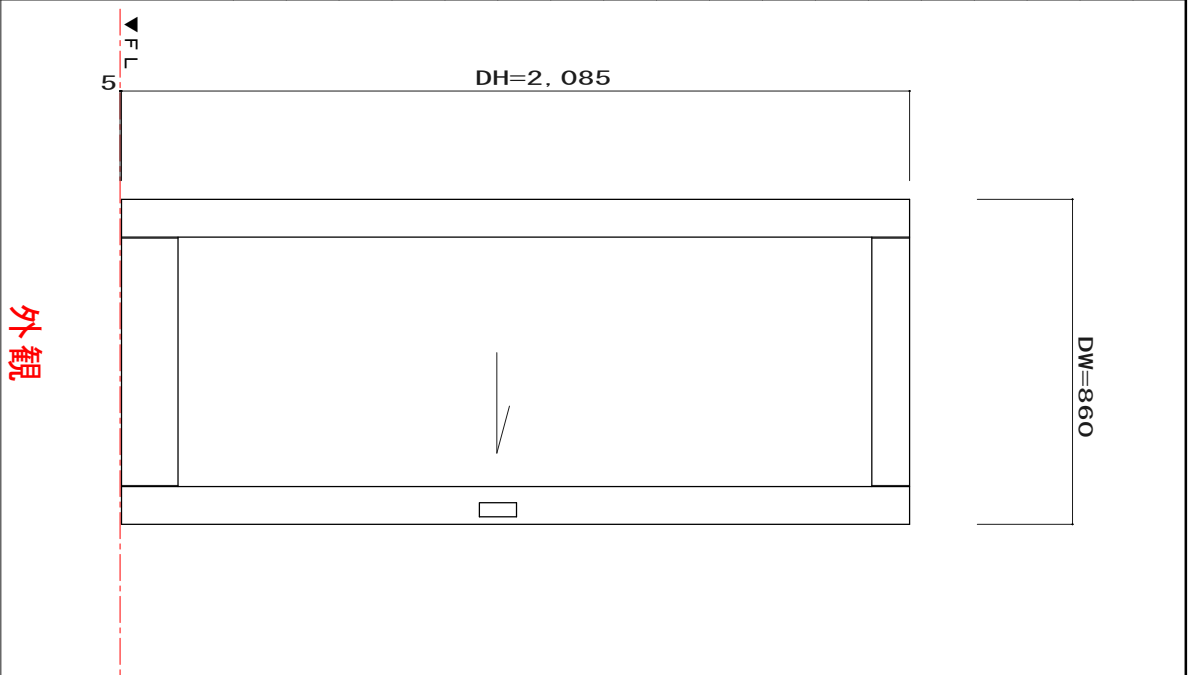
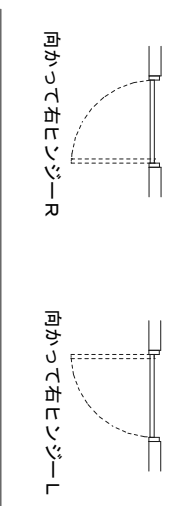

仕様に付いては、ご了承ください変更する可能性があります。

中国調達	個数
本体	1枚
枠	
仕上	#240 艶消し
仕上り色	オスモ ナチュラル
パッキン	E型 茶色 1本
吊車	
スライド丁番	スガツネ H230-C26/26T 5個
折れ戸丁番	
	4個

日本調達	個数
取手	山口安製作所 YH-700-76-SN 1個
吊車	アトム OF-D-3N 1個
戸車	
レール	
ヒボット	
パッキン	

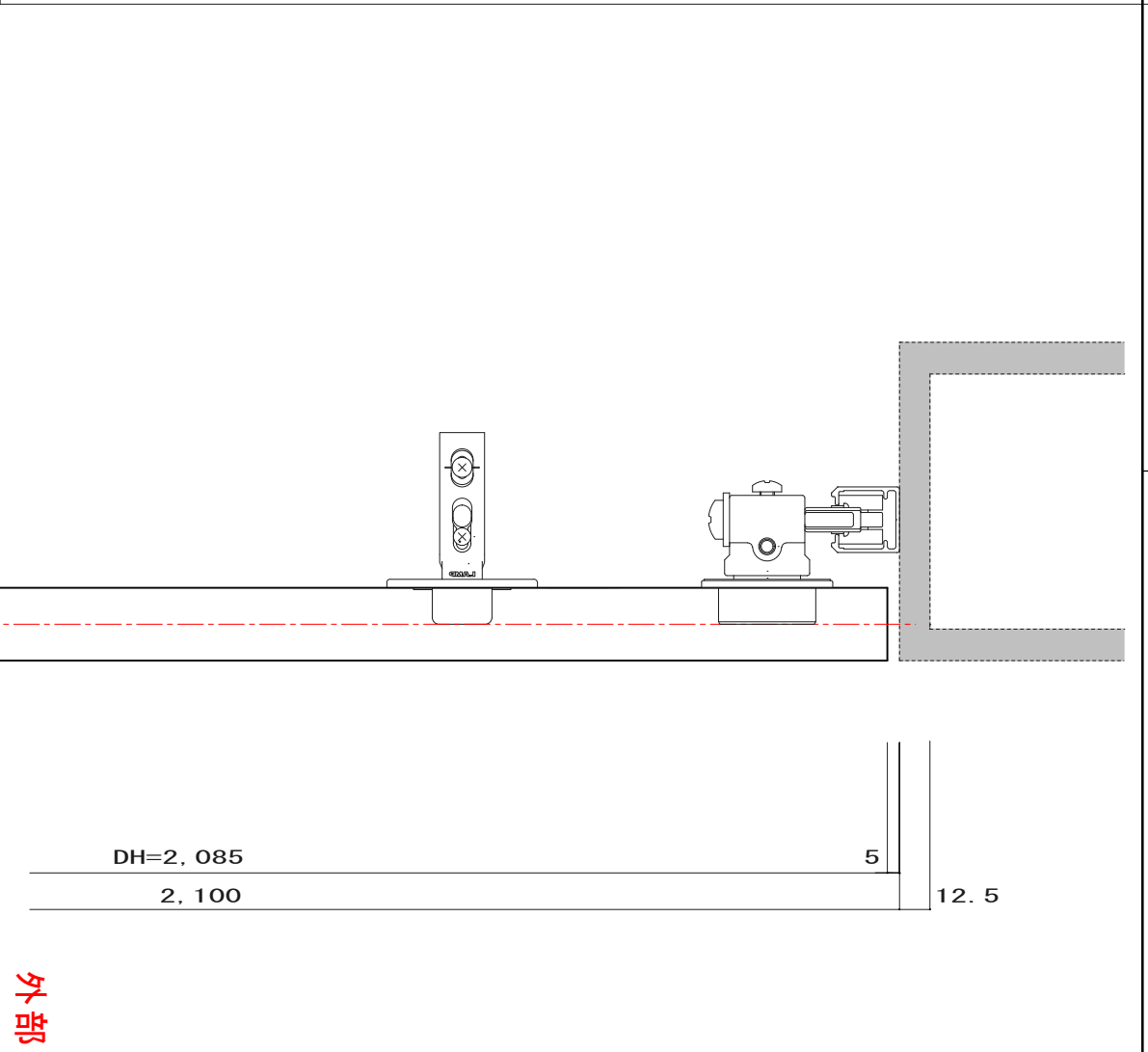
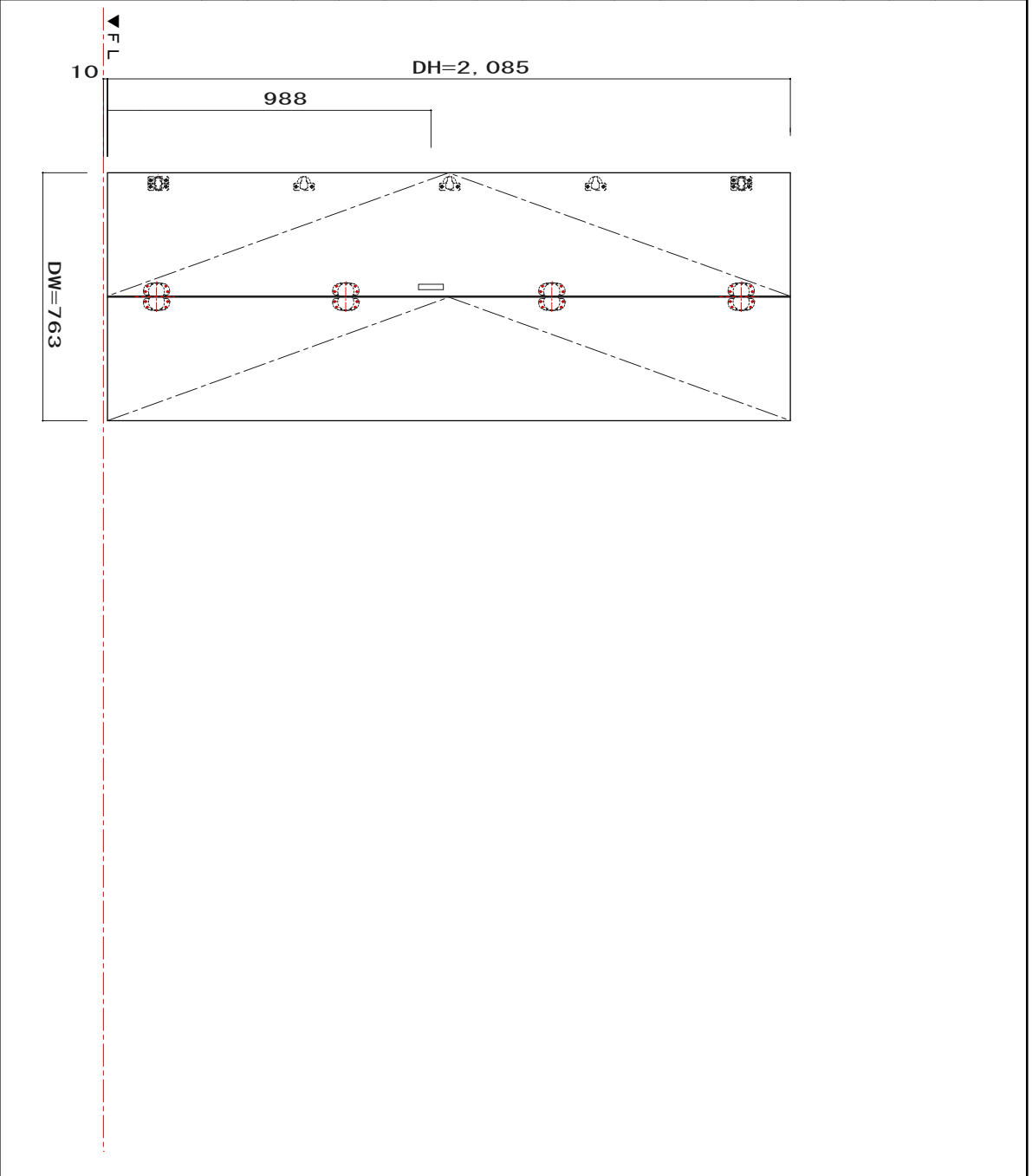

外部

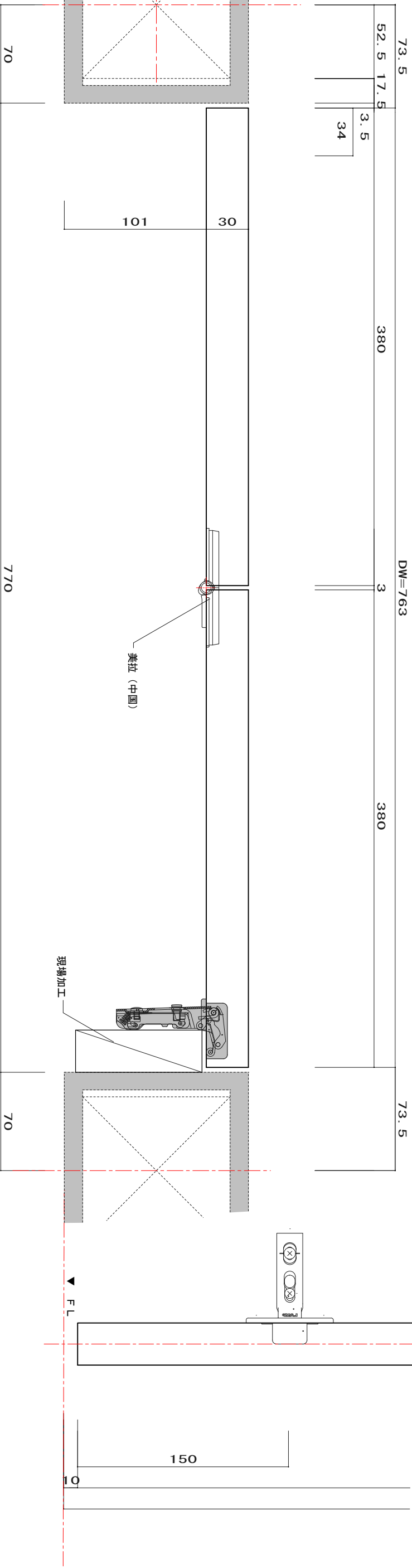

Any copy or reproduction prohibited without permission

A3 TITLE B23069SIN

SCALE 1/3 1/20

DRAWING

DATE 2010101

NO 31

KASCO 一般建築事務所 51053



仕様に付いては、ご了解無しに変更する可能性があります。

中国調達		個数
本体	赤松・へム 付き板	1枚
枠	赤松・へム 付き板	1本
仕上	#240 艶消し	
仕上げ色	オスモ ナチュラル	
パッキン	E型 茶色	1本
吊車	ヘライヒ Wing Line770	1個
スライド丁番	スガツネ H230-C26/26T	5個
折れ戸丁番		4個

日本調達		
取手	山口安製作所 YH-700-76-SN	1個
吊車	大安全属 DWLP	1個
戸車		
レール		
ヒボット		
パッキン		

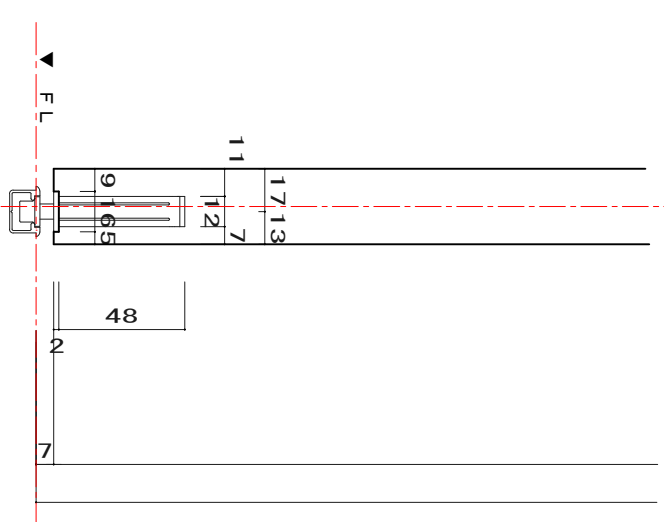
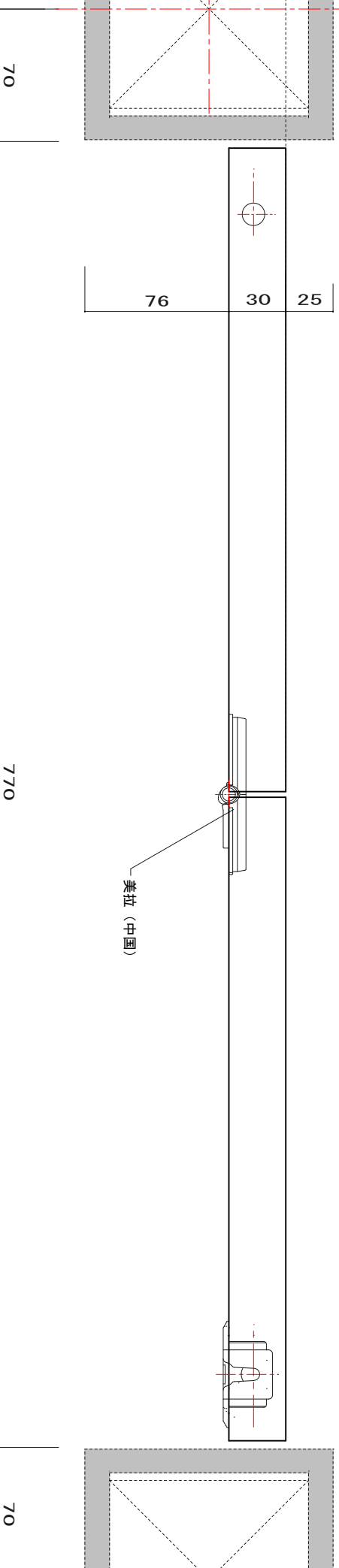
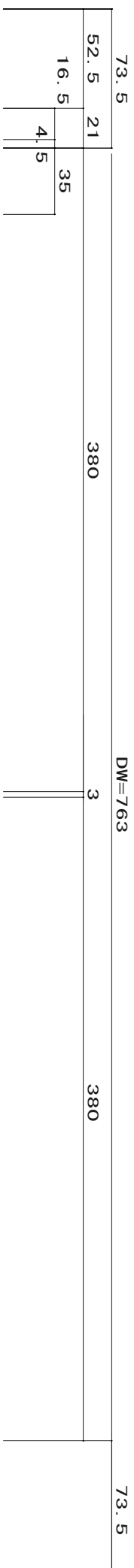
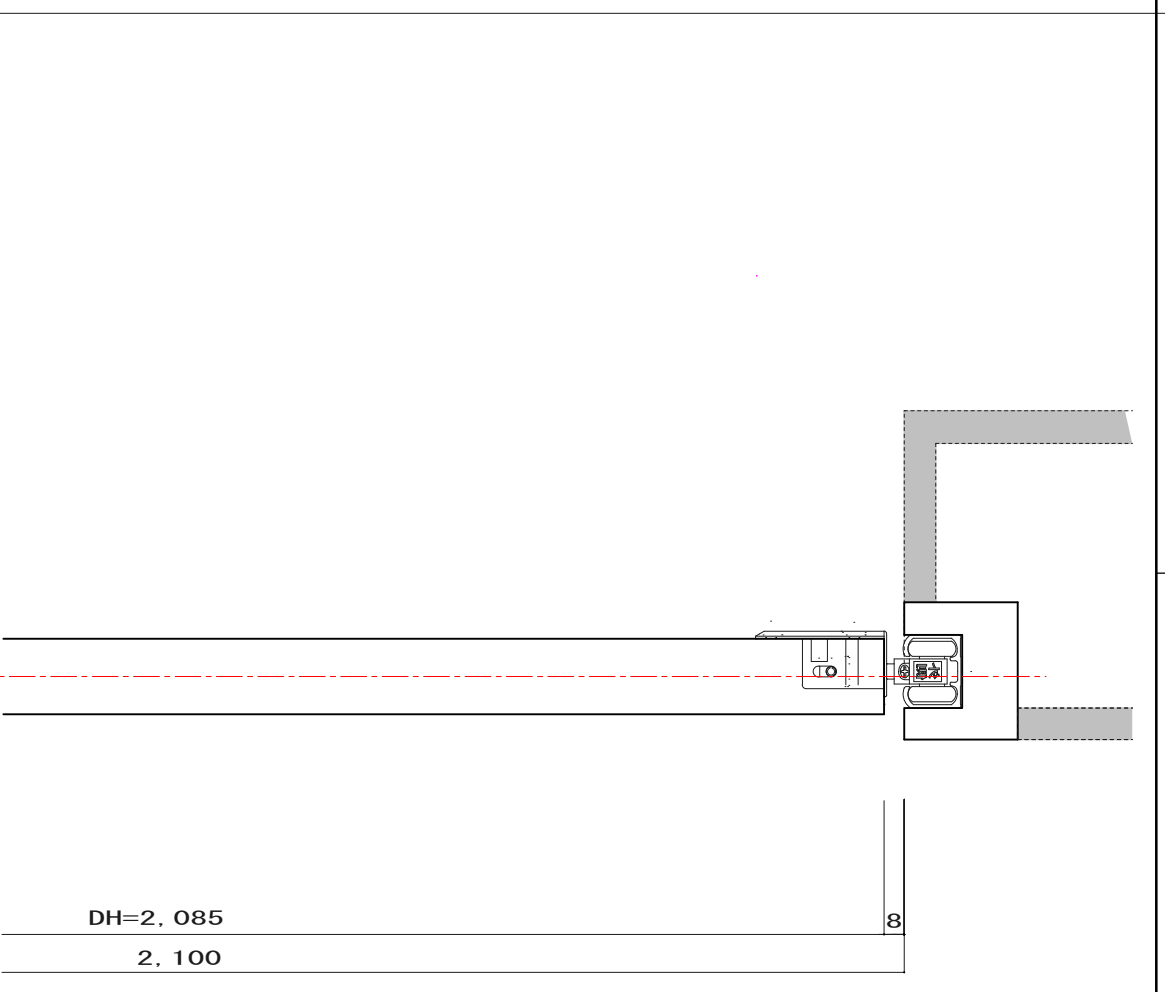
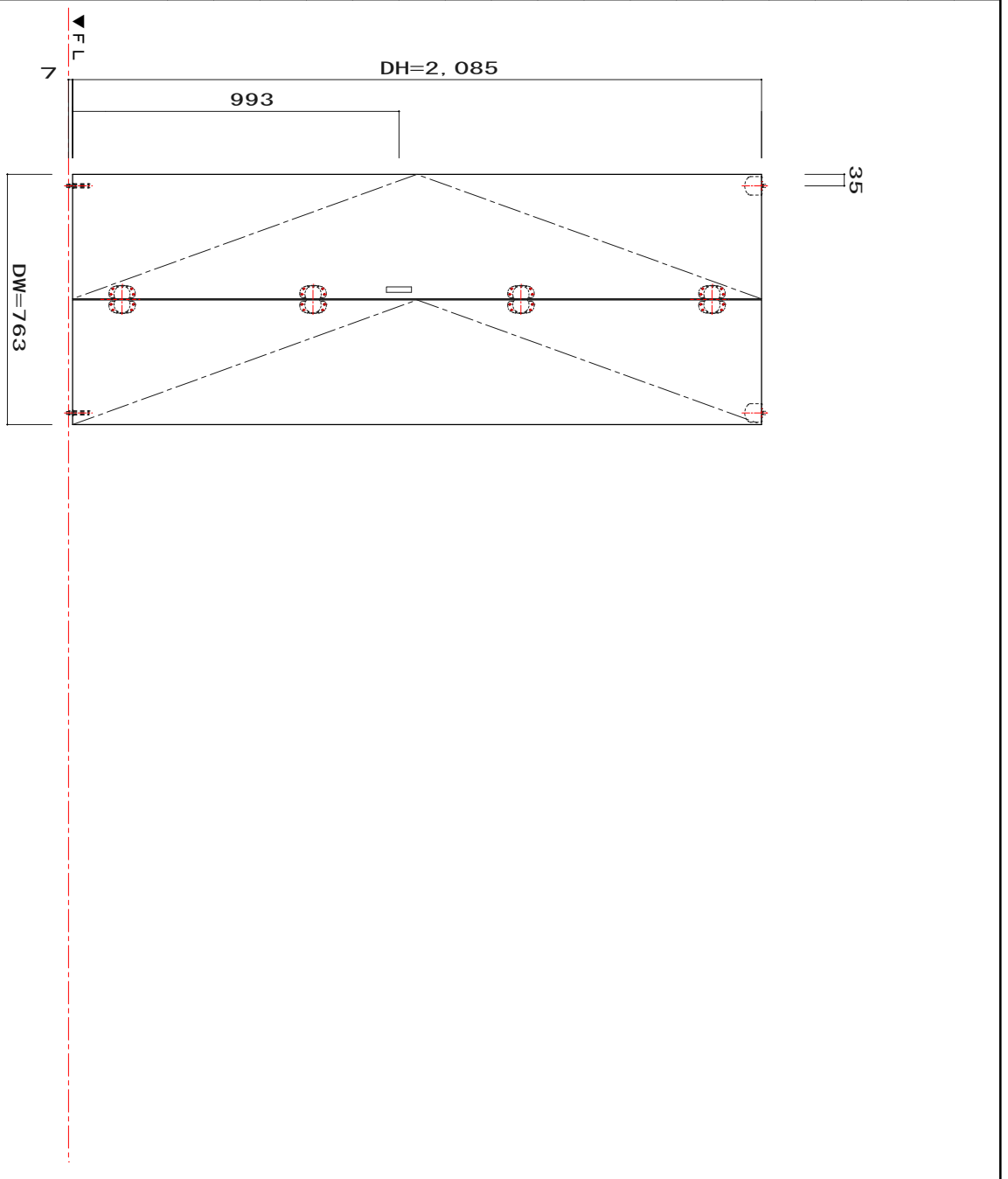
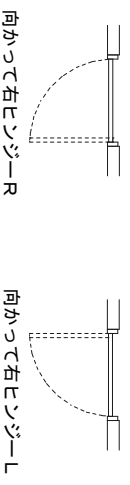

仕様に付いては、ご了解無しに変更する可能性があります。



中国調達		個数
本体	オーク・ヘム 付き板	2枚
枠		
仕上	#240 50%艶消し	
仕上り色	ウレタン ナチュラル ウレールナット	
パッキン	E型 茶色	1本
吊車		
スライド丁番	スガツネ H230-G26/26T	10個
折れ戸丁番		8個

日本調達		
取手	山口安製作所 YH-700-76-SN	2個
吊車	アトム OF-D-3N	2個
戸車		
レール		
ヒボット		
パッキン		

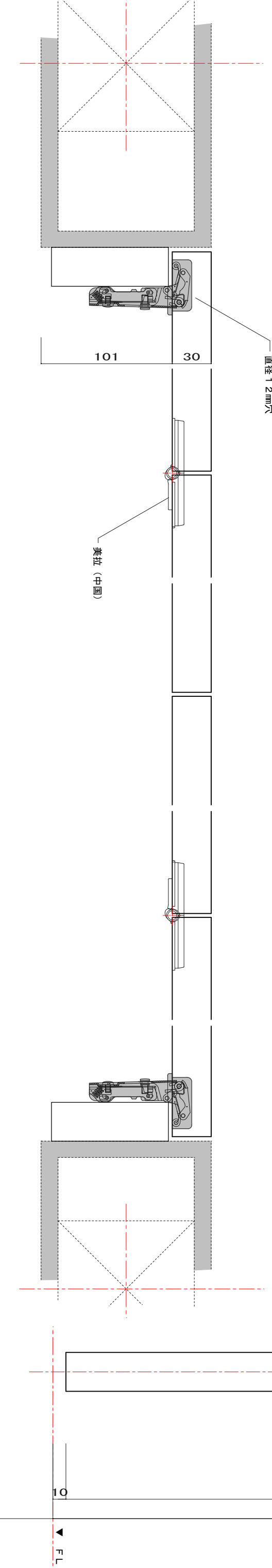
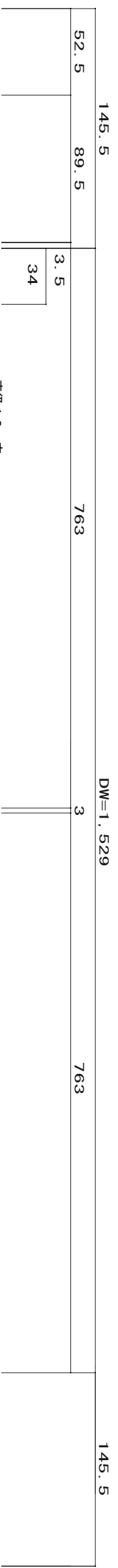
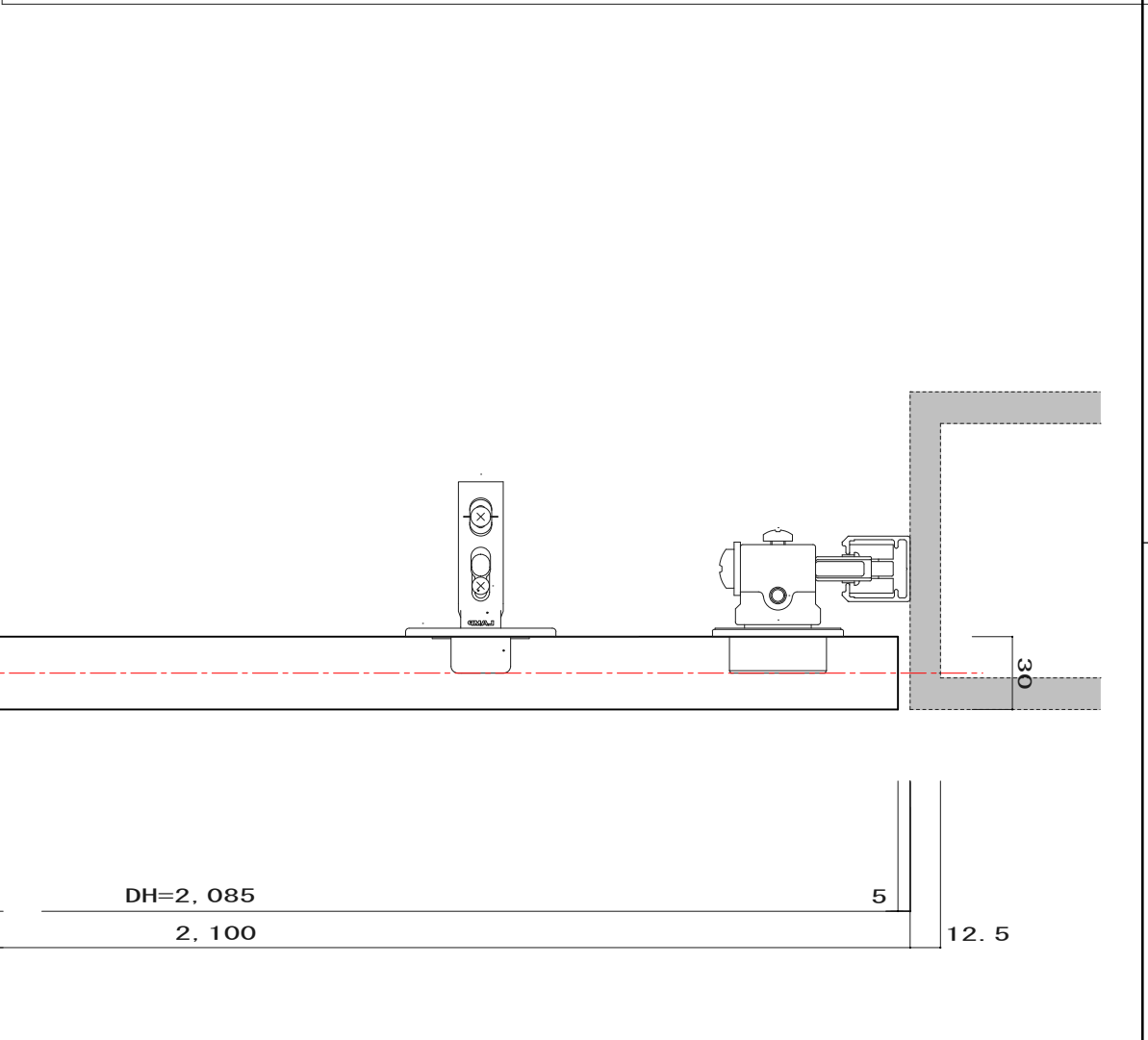
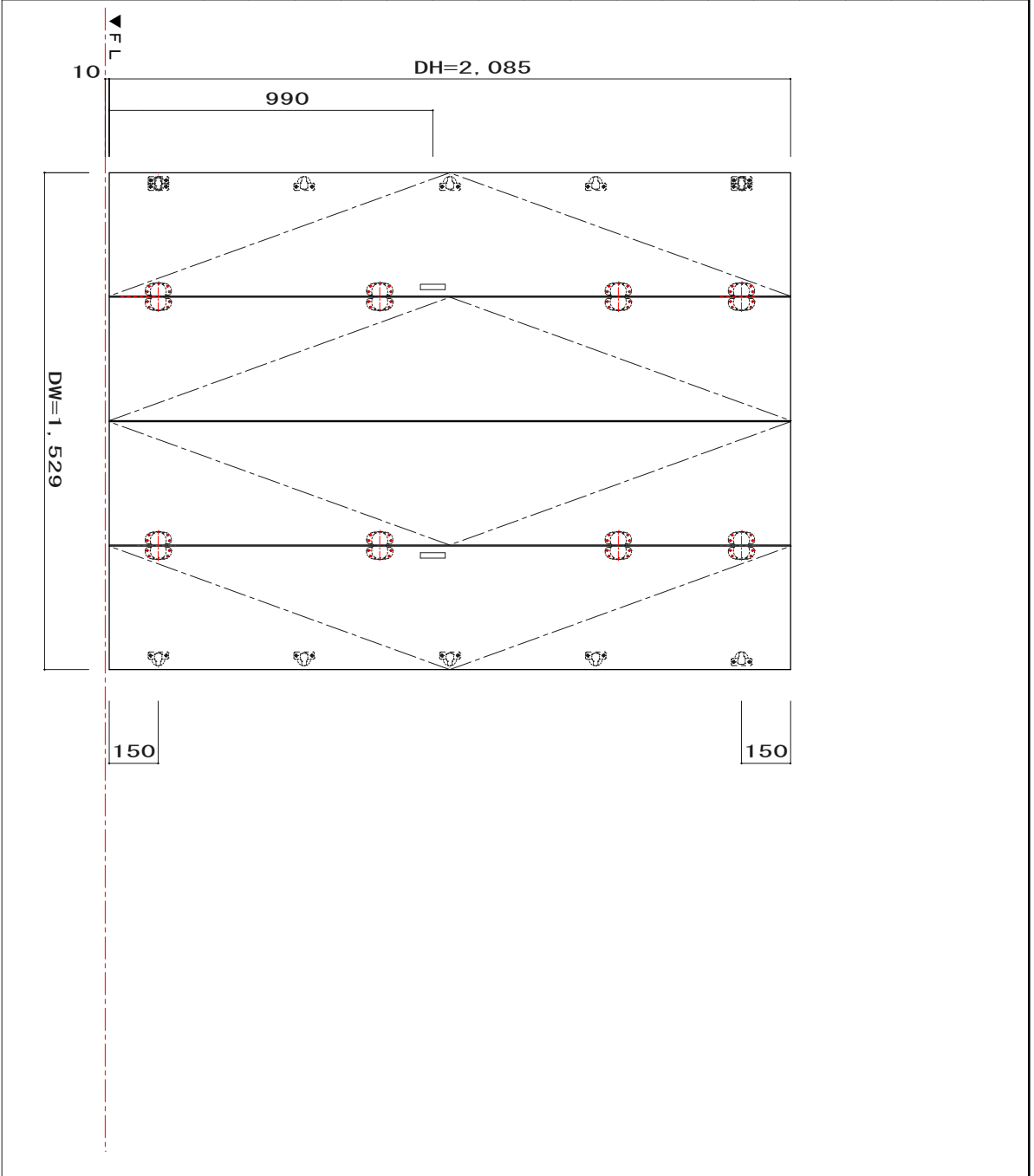
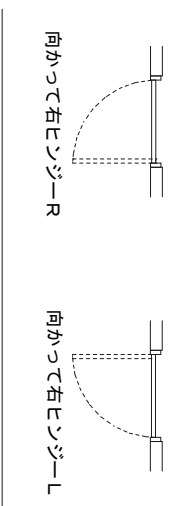

Any copy or reproduction prohibited without permission

A3 TITLE B46069SIN

SCALE 1/3 1/20

DRAWING

DATE 20101101

NO 36

KASCO 一般建築事務所 51053



仕様に付いては、ご了解無しに変更する可能性があります。

中国調達		個数
本体	オーク・ヘム 付き板	2枚
枠	オーク・ヘム 付き板	1本
仕上	#240 50%艶消し	
仕上り色	ウレタン ナチュラル ウチーナルナット	
ハッキン	E型 茶色	1本
吊車		
スライド丁番	スガツネ H230-C26/26T	10個
折れ戸丁番		8個
日本調達		
取手	山口安製作所 YH-700-76-SN	2個
吊車	大安全属 DWLP	2個
戸車		
ルール		
ヒボット		
ハッキン		

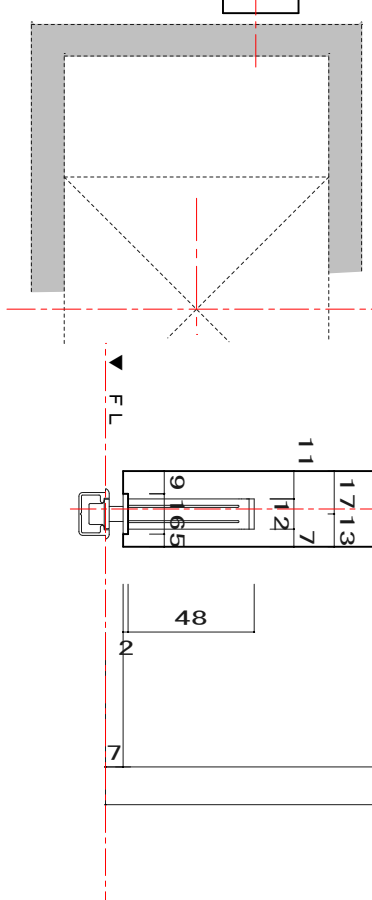
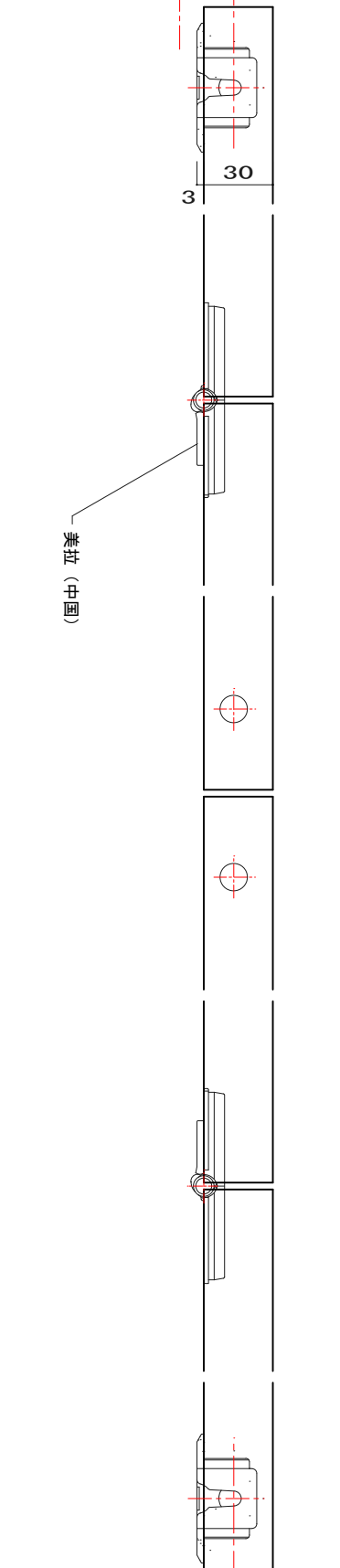
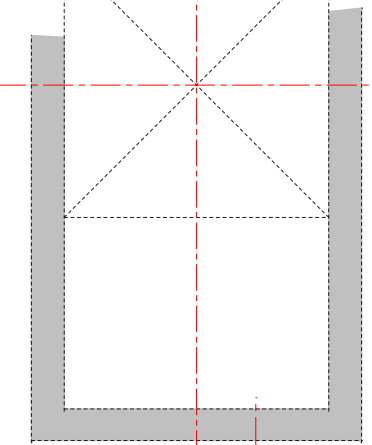
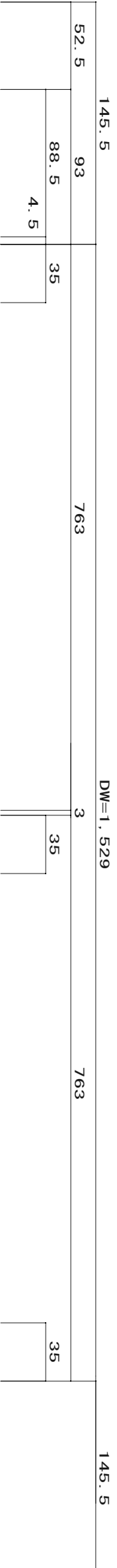
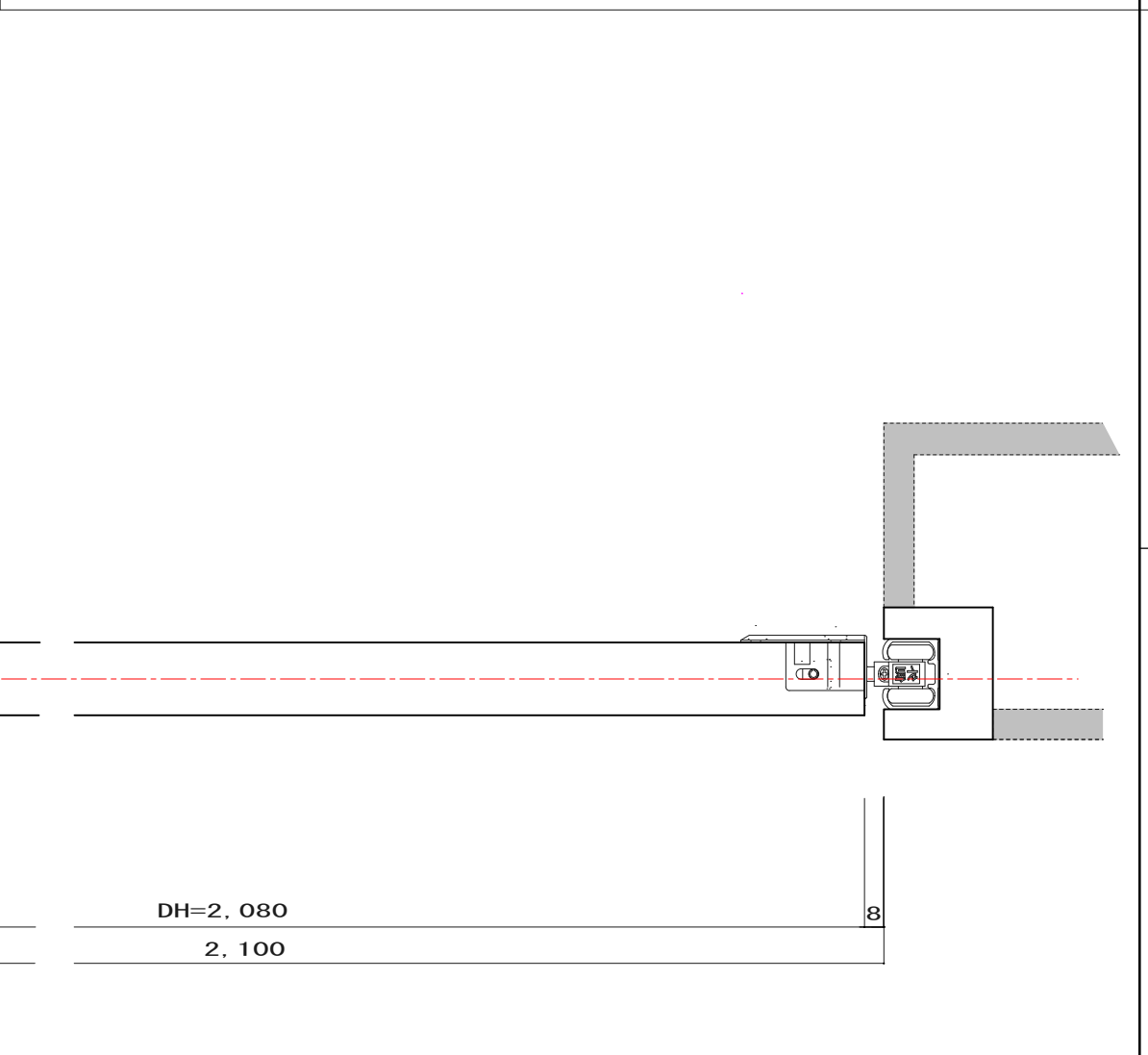
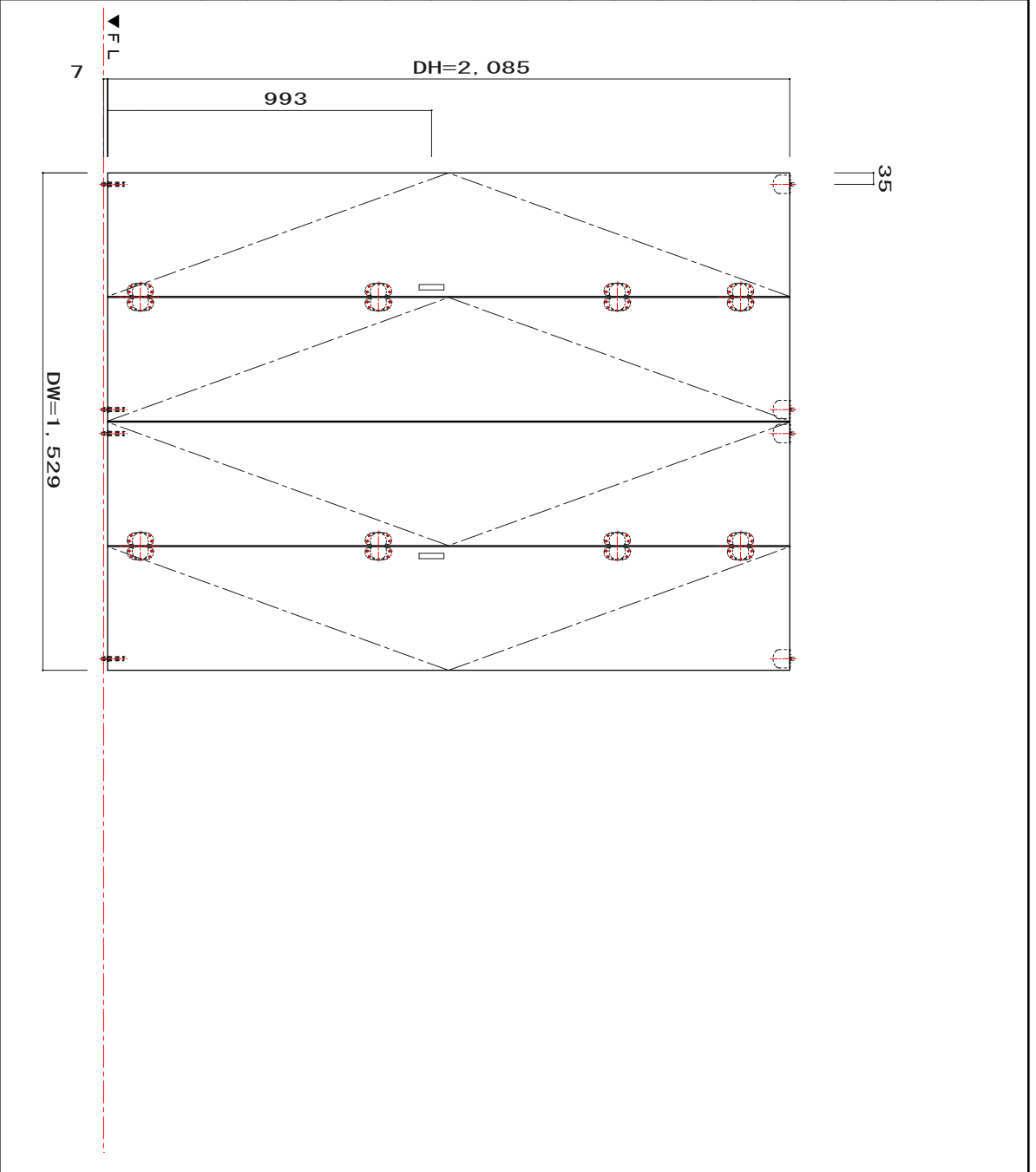

仕様に付いては、ご了解無しに変更する可能性があります。

Any copy or reproduction prohibited without permission

A3 TITLE B46069PIN SCALE 1/3 1/20 DRAWING

DATE 2010101

NO 37

KASCO 一般建築事務所 51053

