

| | | |
|------|---------------------|------|
| 中国調達 | | 個数 |
| 本体 | オーク・へム 付き板 | 1枚 |
| 枠 | オーク・へム 無垢・付き板 | 2本 |
| 仕上 | #240 50%艶消し | |
| 仕上り色 | ウレタン ウオールナット | |
| パッキン | AQ48 茶 | 1本 |
| 日本調達 | | |
| ハンドル | KAMAJIN 1-1/2C-C-LW | 1個 |
| 丁番 | 大安金属 DHCW | 1Set |
| 錠 | | |
| ルール | | |
| 戸当り | | |
| パッキン | | |

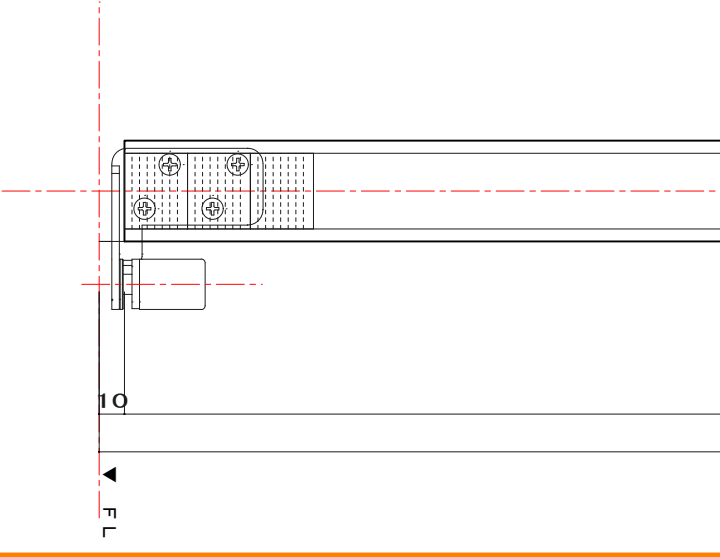

仕様に付いては、ご了解無しに変更する可能性があります。

| | | |
|------|--------------------|----|
| 中国調達 | | 個数 |
| 本体 | オーク・へム 付き板 | 1枚 |
| 枠 | オーク・へム 無垢・付き板 | 2本 |
| 仕上 | #240 艶消し | |
| 仕上り色 | オスモ ナチュラル | |
| パッキン | AQ48 茶 | 1本 |
| 日本調達 | | |
| ハンドル | KAMAJIN **V2C-C-LW | 1個 |
| 丁番 | 中尾製作所 SMS3D*40-SL | 3本 |
| 錠 | | |
| ルーラー | | |
| 戸当り | | |
| パッキン | | |

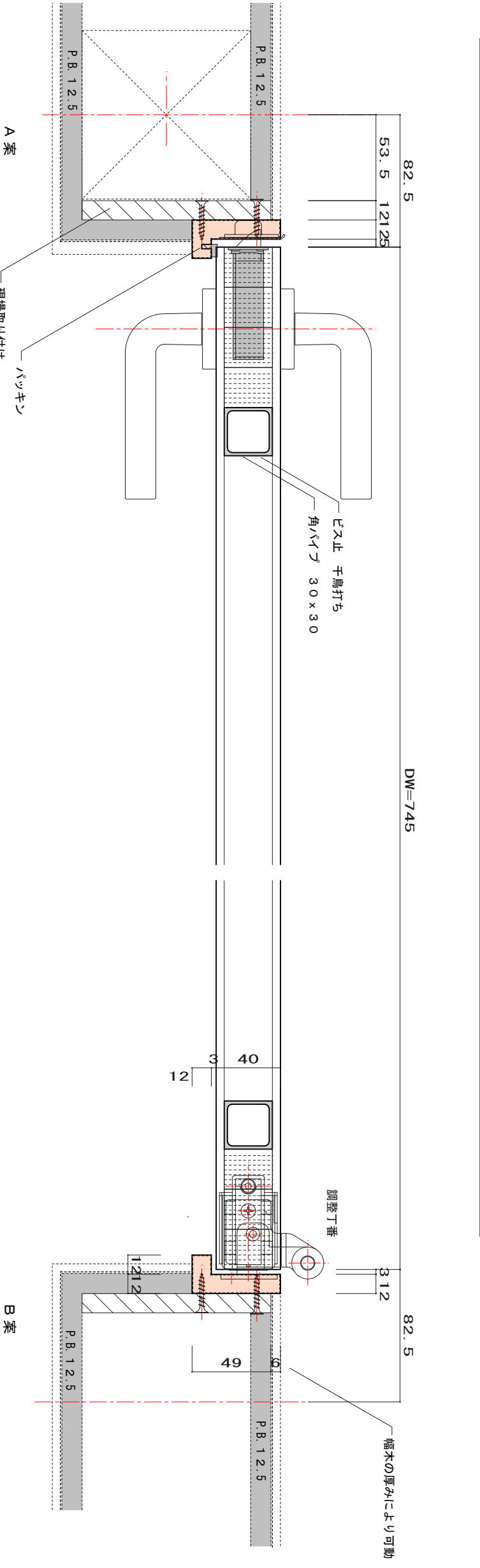
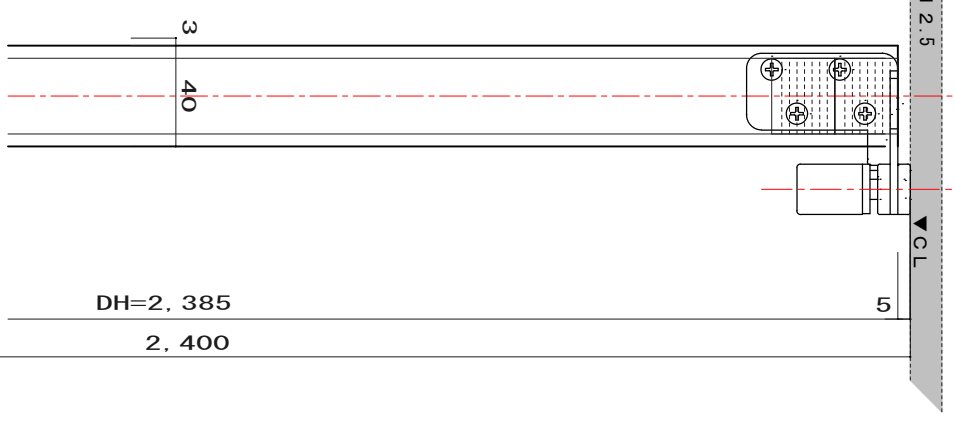
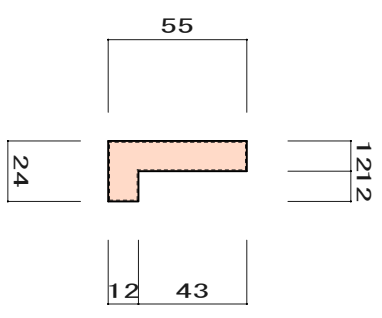
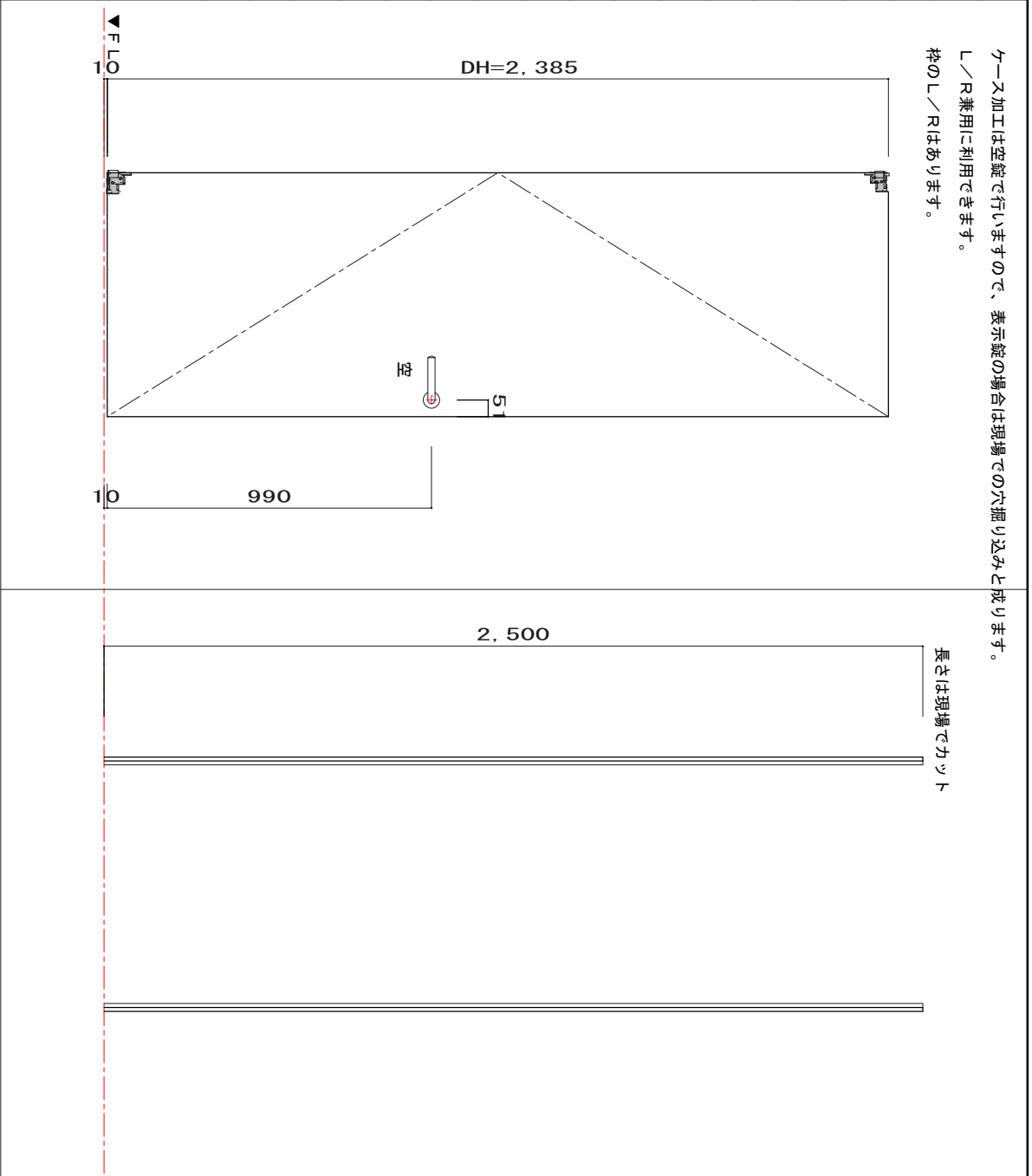
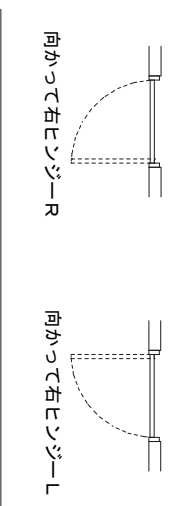
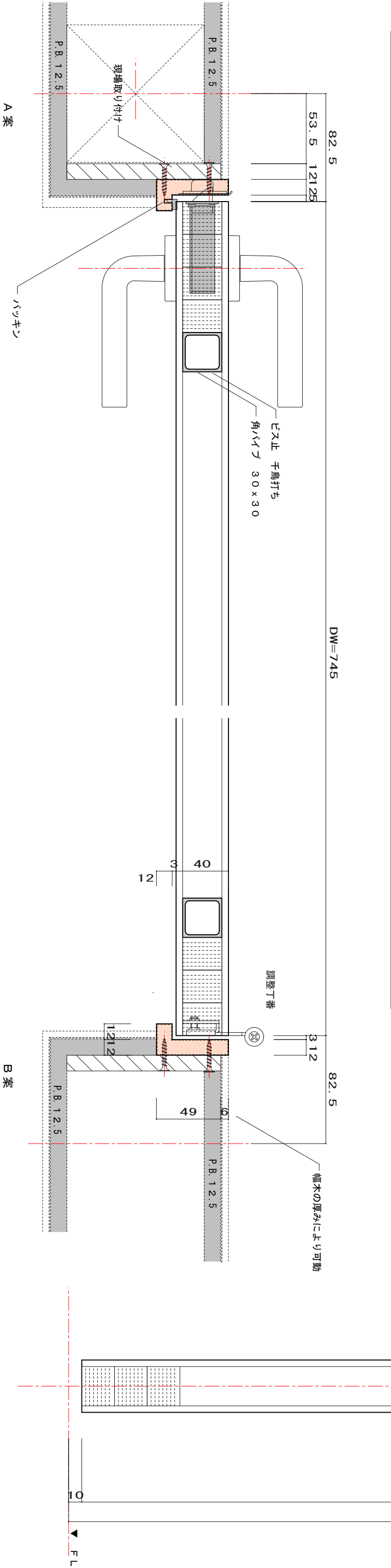
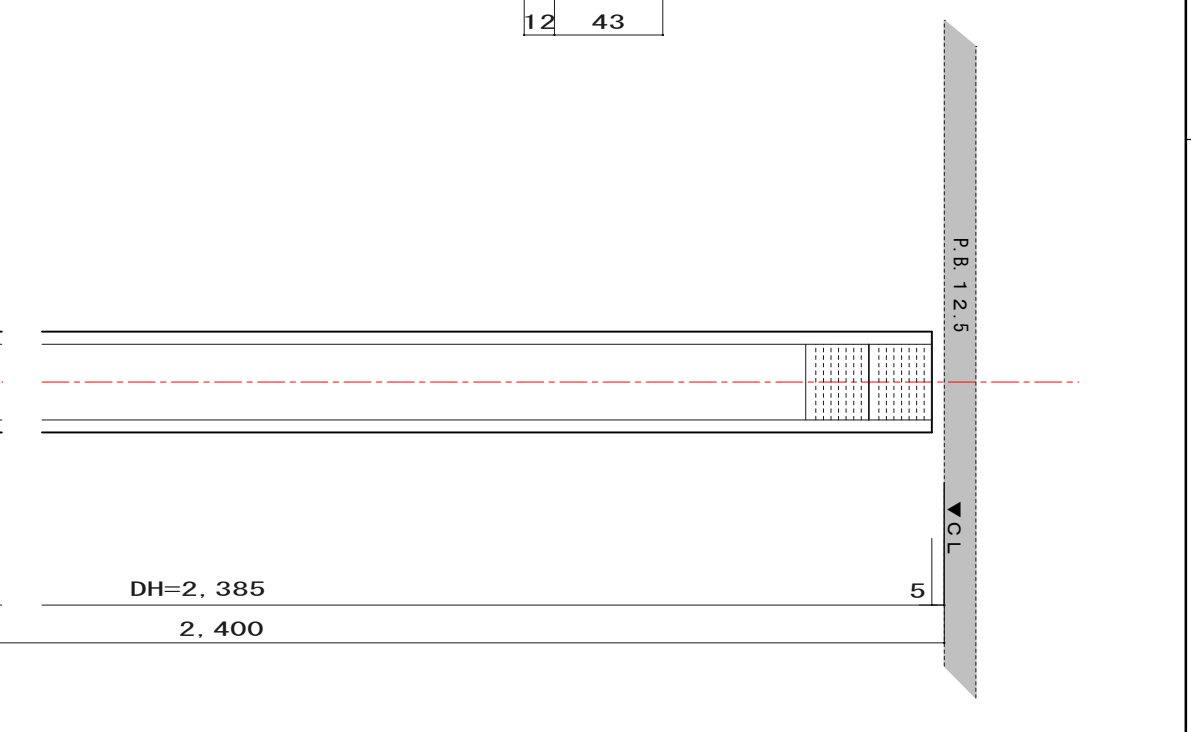
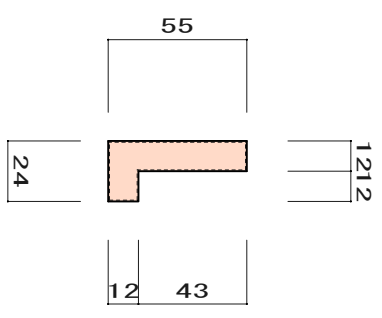
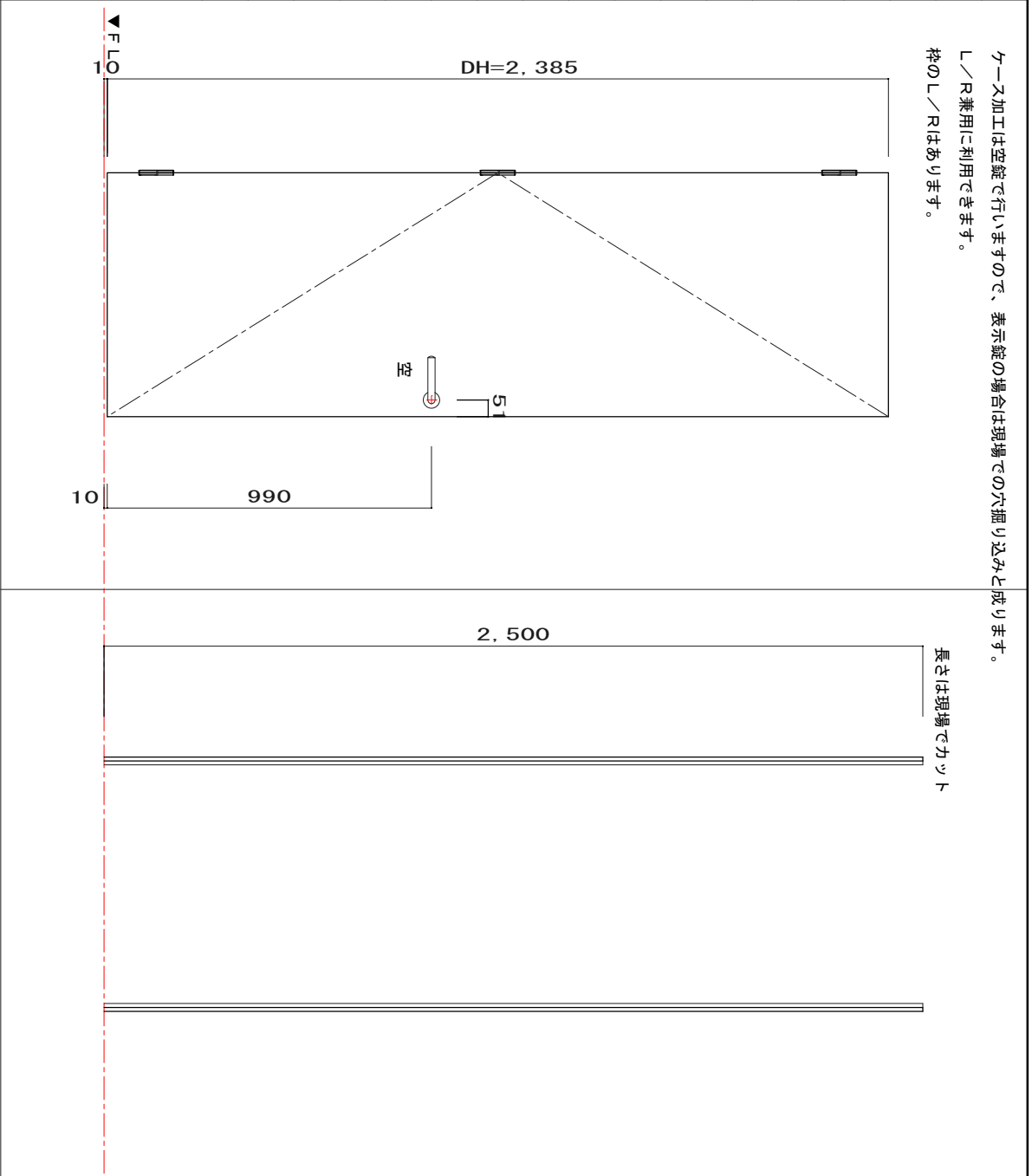
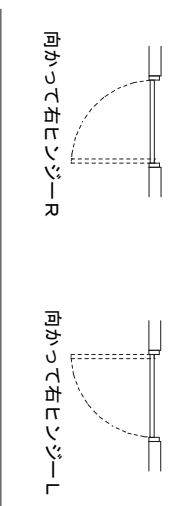

仕様については、ご了解無しに変更する可能性があります。



| | | |
|------|----------------|----|
| 中国調達 | | 個数 |
| 本体 | オーク・ハム 付き板 | 1枚 |
| 枠 | 赤松集成 付き板 | 1本 |
| 仕上 | #240 艶消し | |
| 仕上り色 | オスモ ナチュラル | |
| パッキン | E型 白色 | |
| 振れ止め | アルミ L=980 | 1本 |
| 日本調達 | | |
| 取手 | BEST No.267 | 1個 |
| 錠 | 別途 | |
| 戸車 | 大安金属 DMGH-MXA | 2個 |
| レール | 大安金属 ヴレール シルバー | 1本 |
| 戸当り | | |
| パッキン | | |

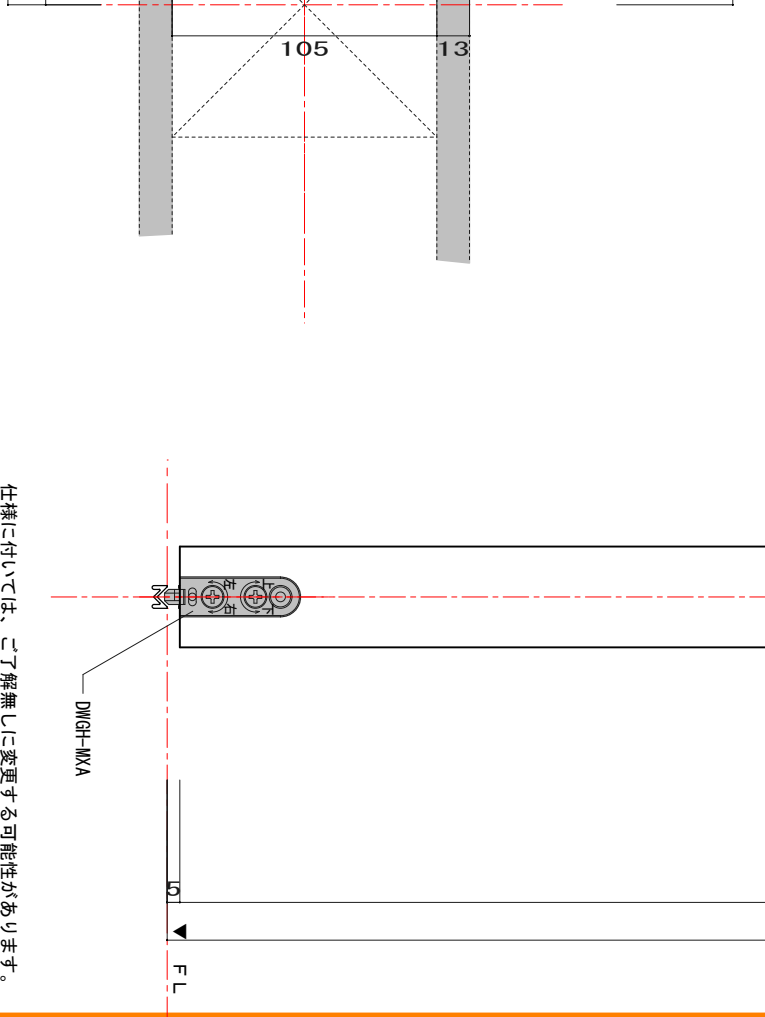
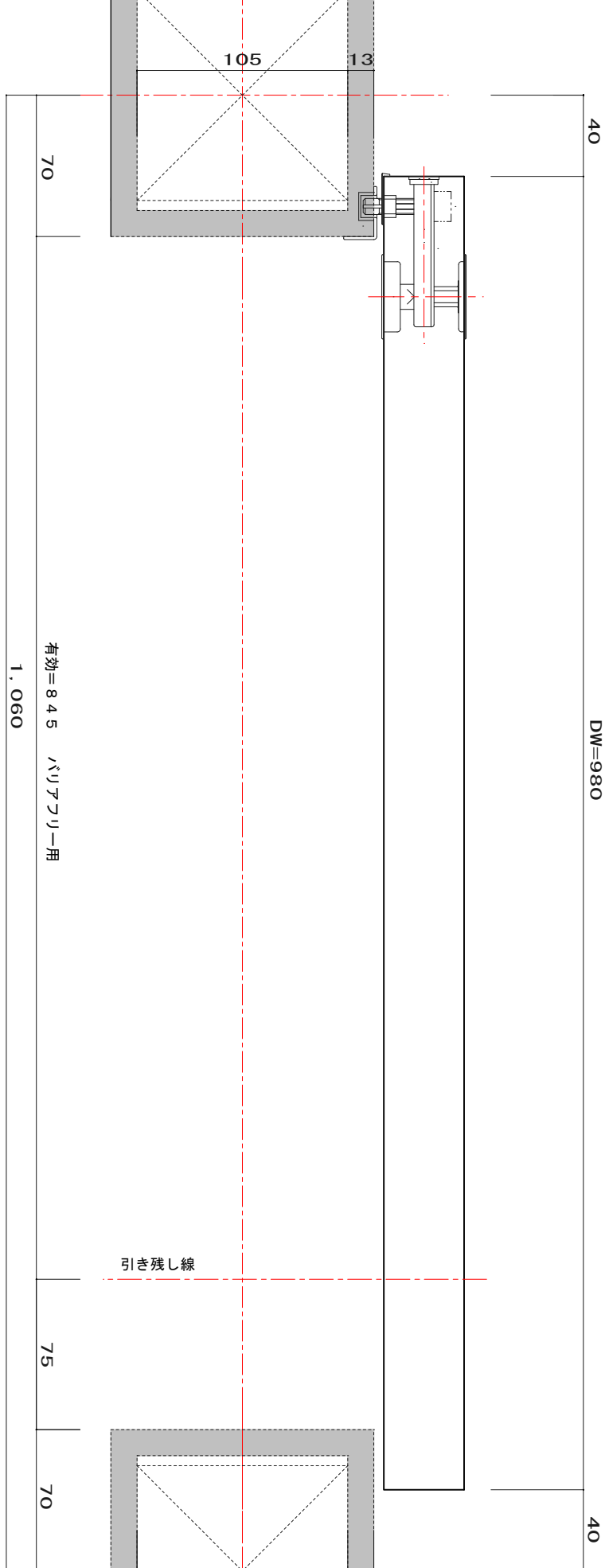
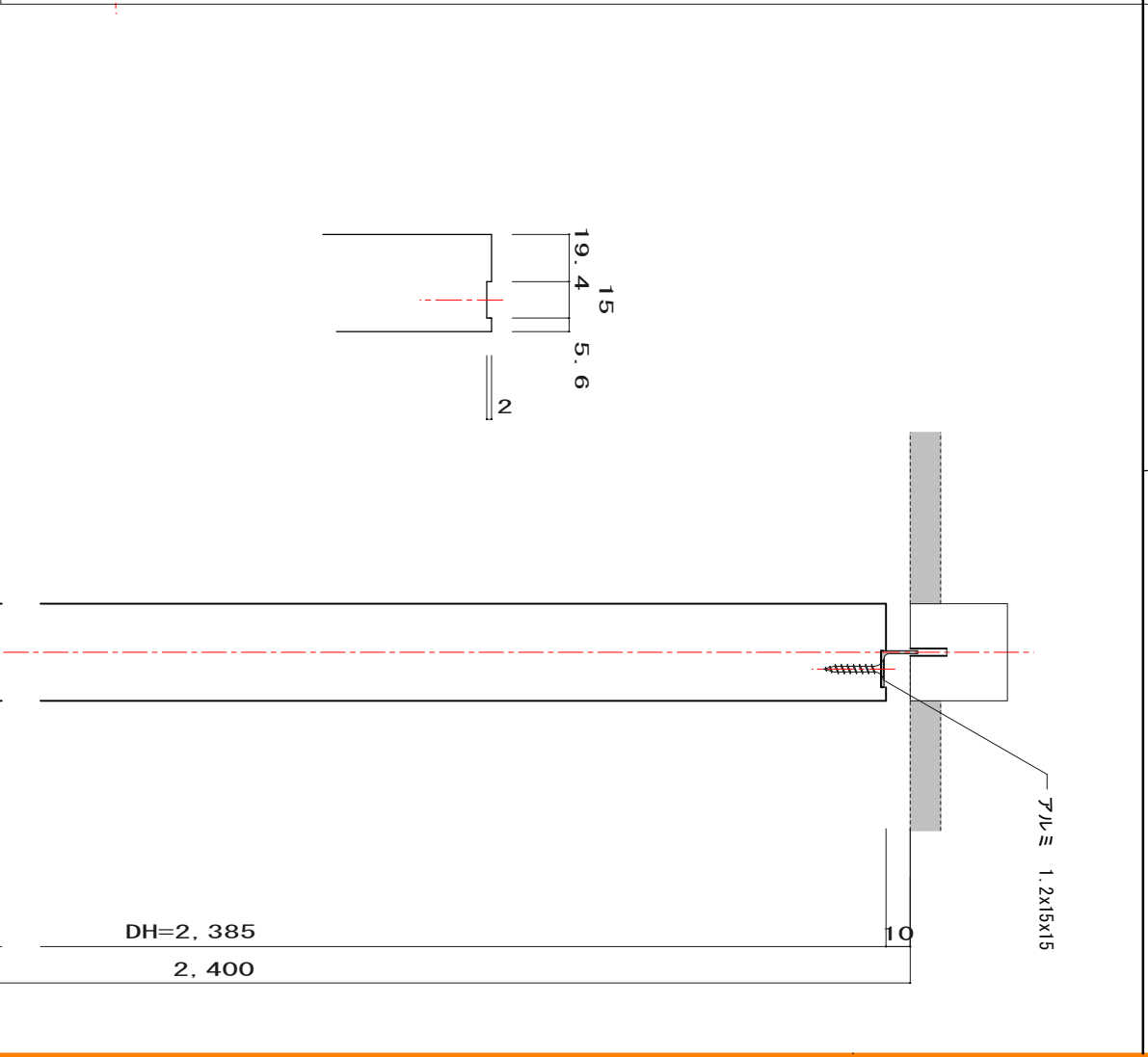
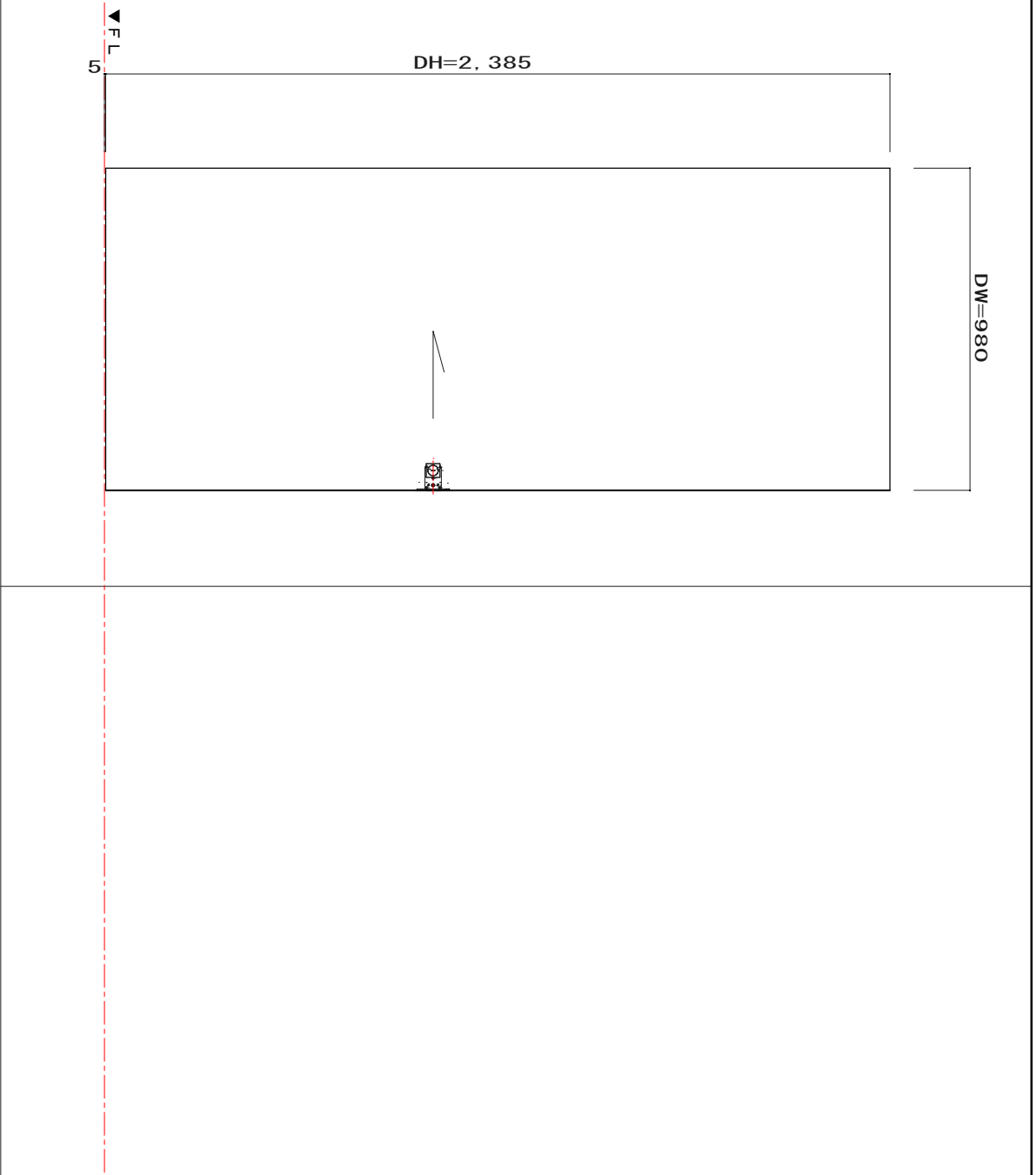
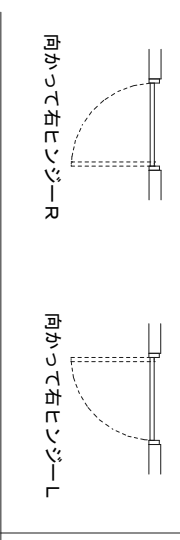

仕様に付いては、ご了承無しに変更する可能性があります。

| | | |
|------|---------------------|----|
| 中国調達 | | 個数 |
| 本体 | オーク・へム 付き板 | 1枚 |
| 枠 | オーク・へム 付き板 | 3本 |
| 仕上 | #240 艶消し | |
| 仕上り色 | オスモ ナチュラル | |
| パッキン | E型 茶色 | |
| 振れ止め | アルミ 1.2x15x15 L=860 | 1本 |
| 日本調達 | | |
| 取手 | 別途 | |
| 錠 | 別途 | |
| 戸車 | 大安金属 DWGH-MXA | 2個 |
| レール | Vレール シルバー | 1本 |
| 戸当り | | |
| パッキン | | |

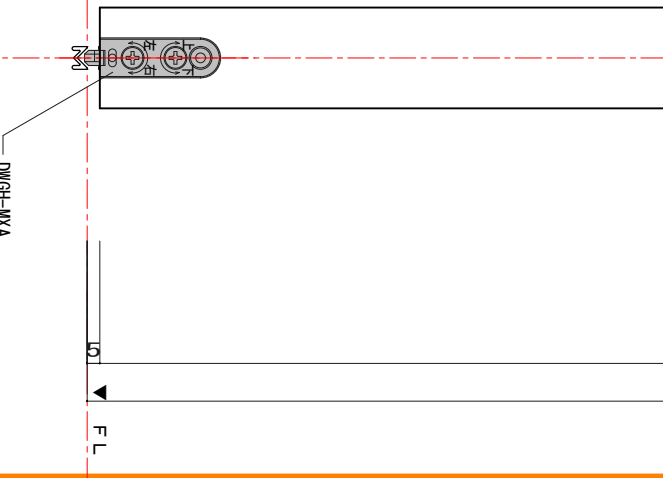
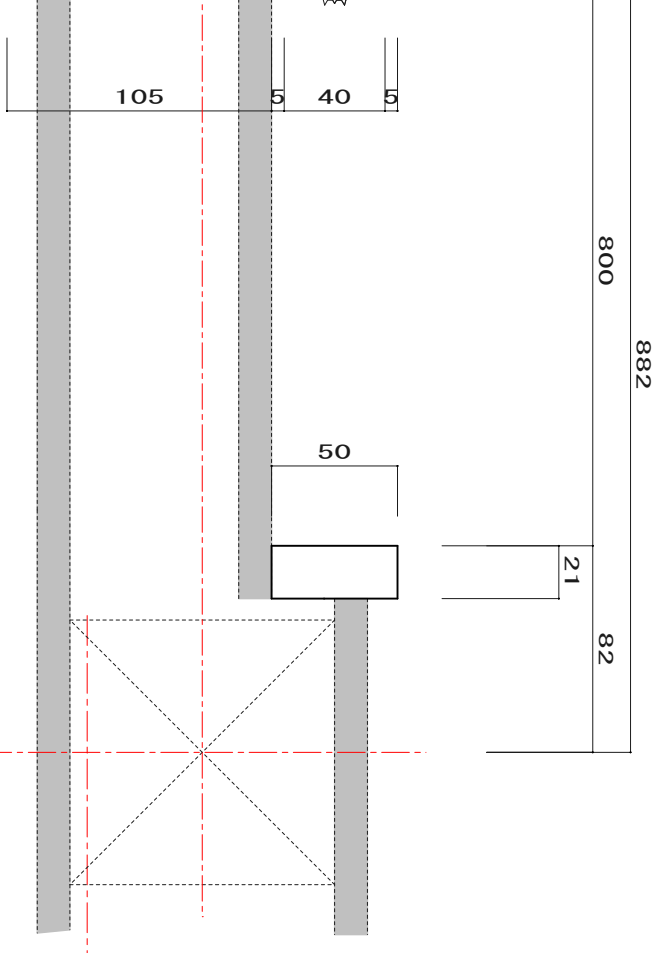
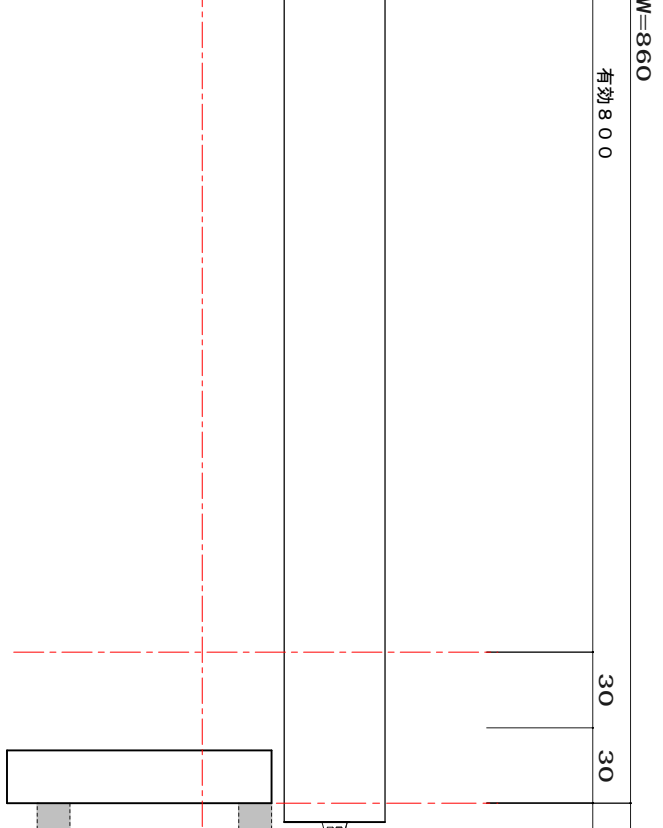
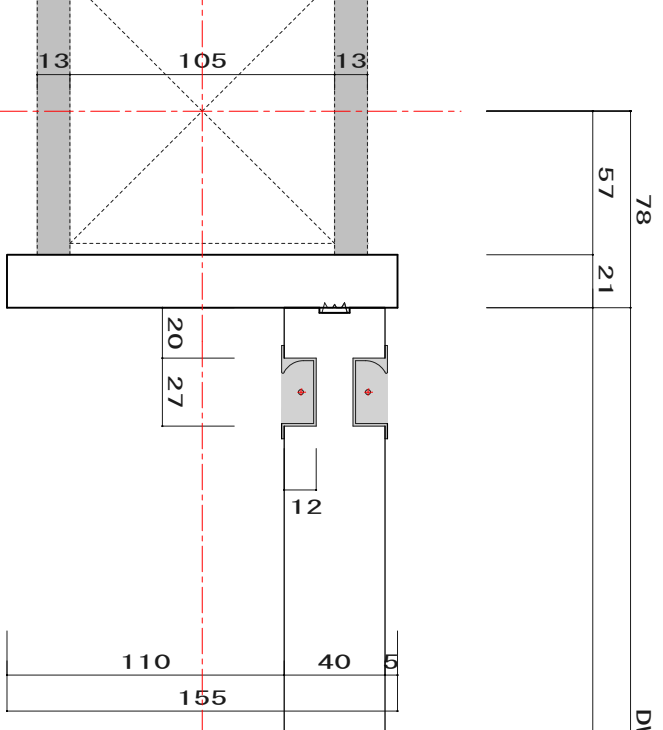
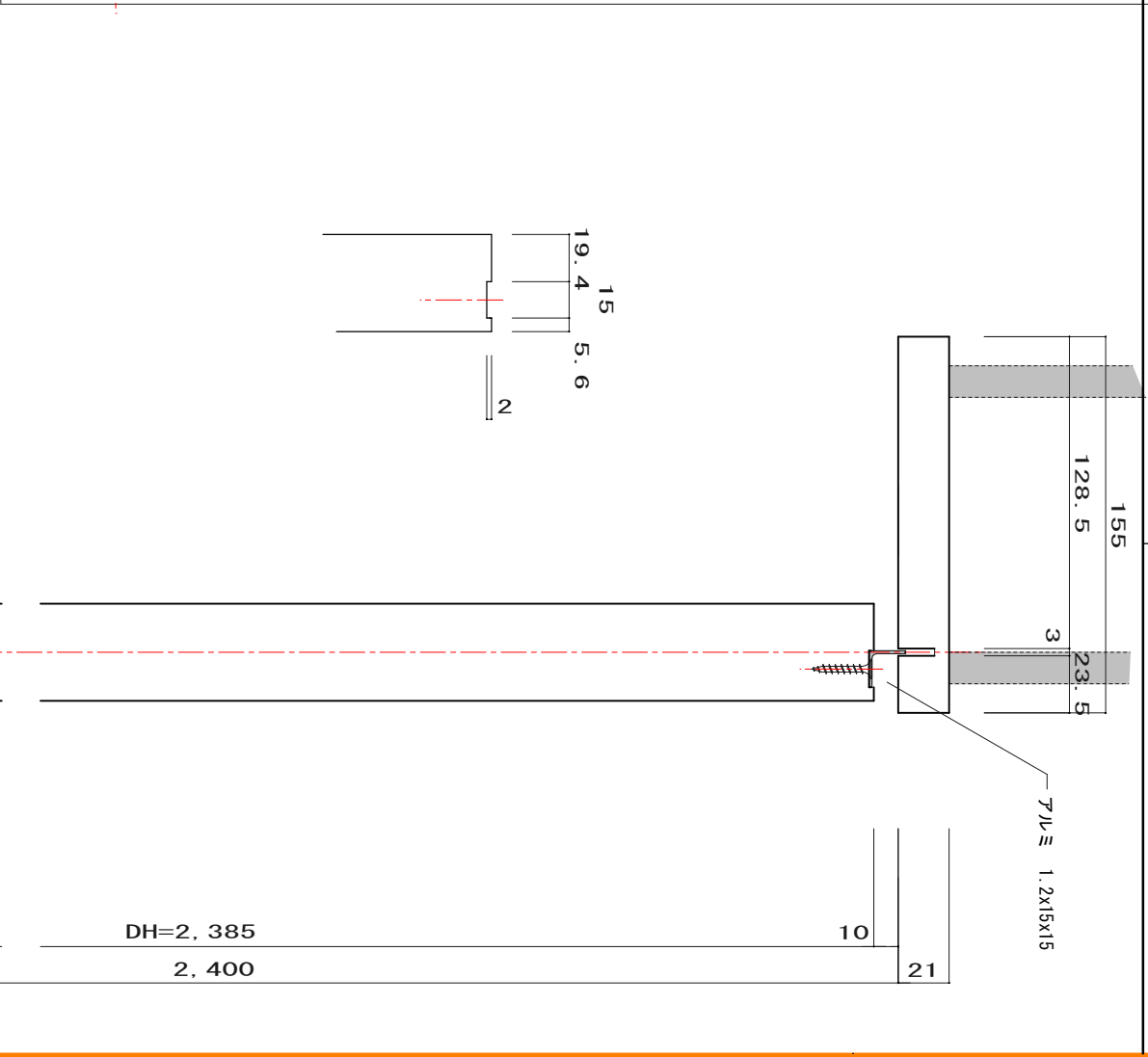
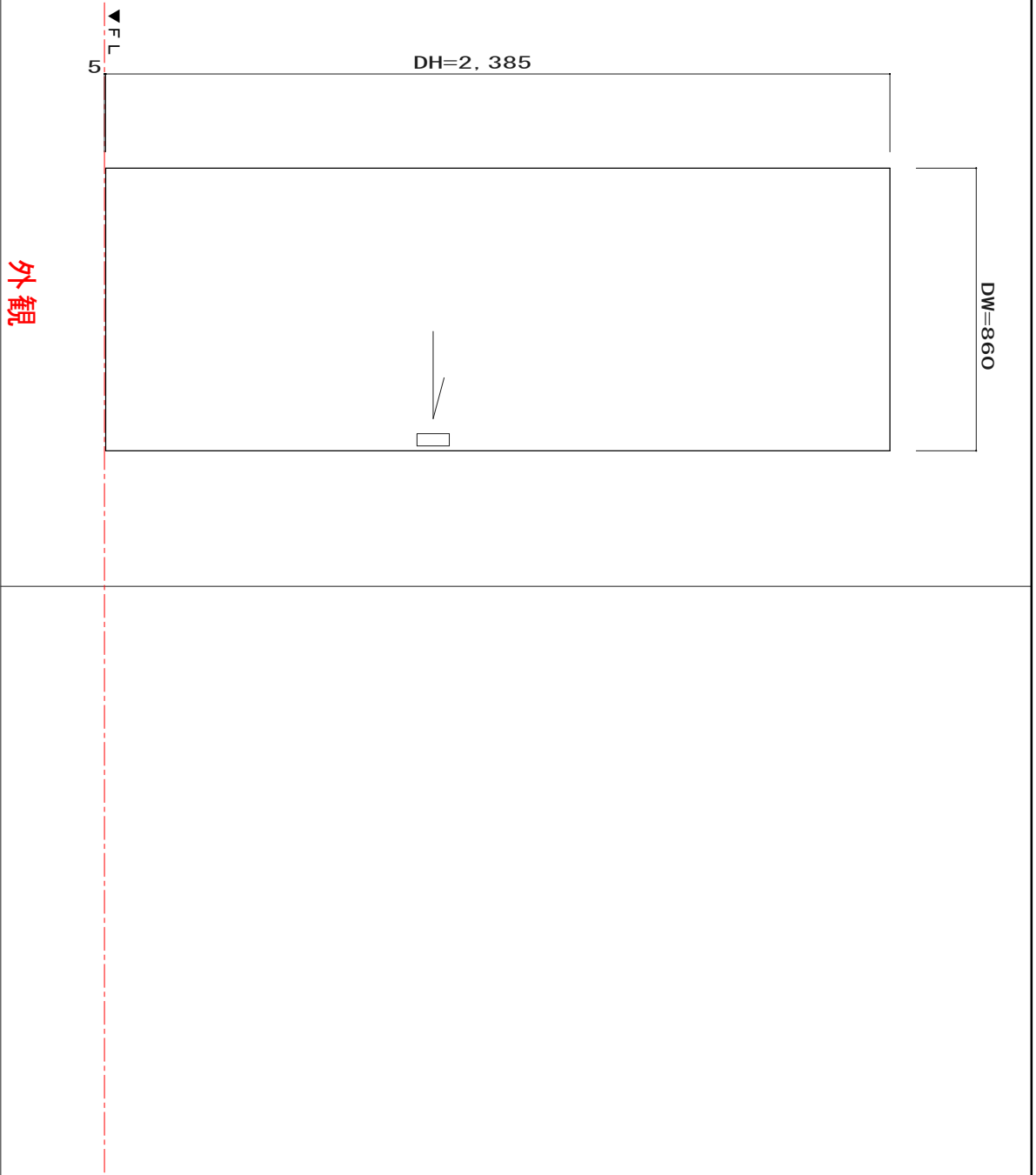
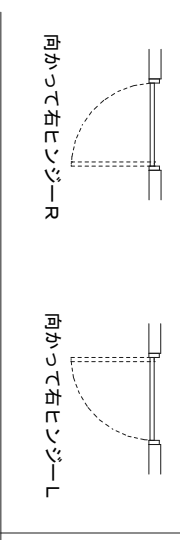

仕様に付いては、ご了承ください変更する可能性があります。



| | | |
|------|-------------------|----|
| 中国調達 | | 個数 |
| 本体 | オーク・ハム 付き板 | 2枚 |
| 枠 | オーク・ハム 付き板 | 3本 |
| 仕上 | #240 艶消し | |
| 仕上り色 | オスモ ナチュラル | |
| パッキン | E型 茶色 | 2本 |
| 振れ止め | アルミ L=860 | 2本 |
| 日本調達 | | |
| 取手 | 山口安製作所 YH500-98-* | 4個 |
| 錠 | 別途 | |
| 戸車 | 大安金属 DMGH-MXA | 4個 |
| レール | 大安金属 シルバー | 2本 |
| 戸当り | | |
| パッキン | | |

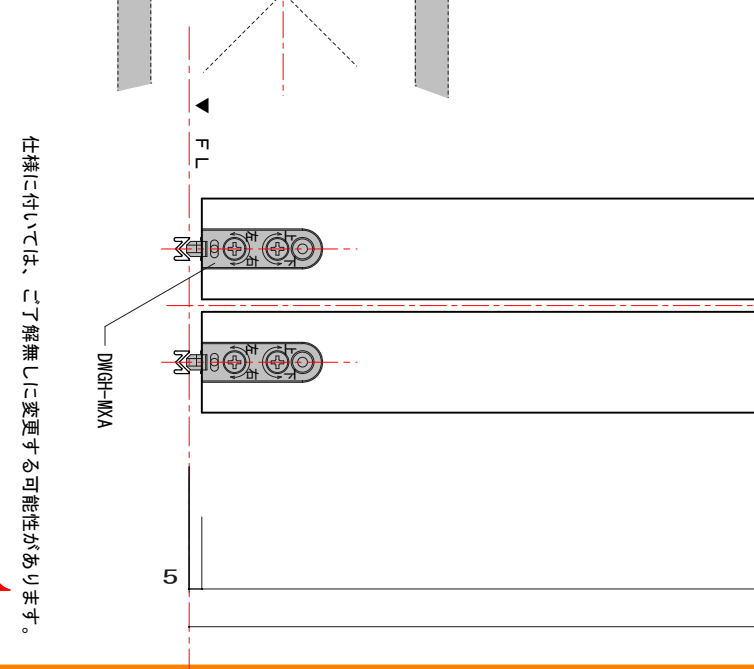
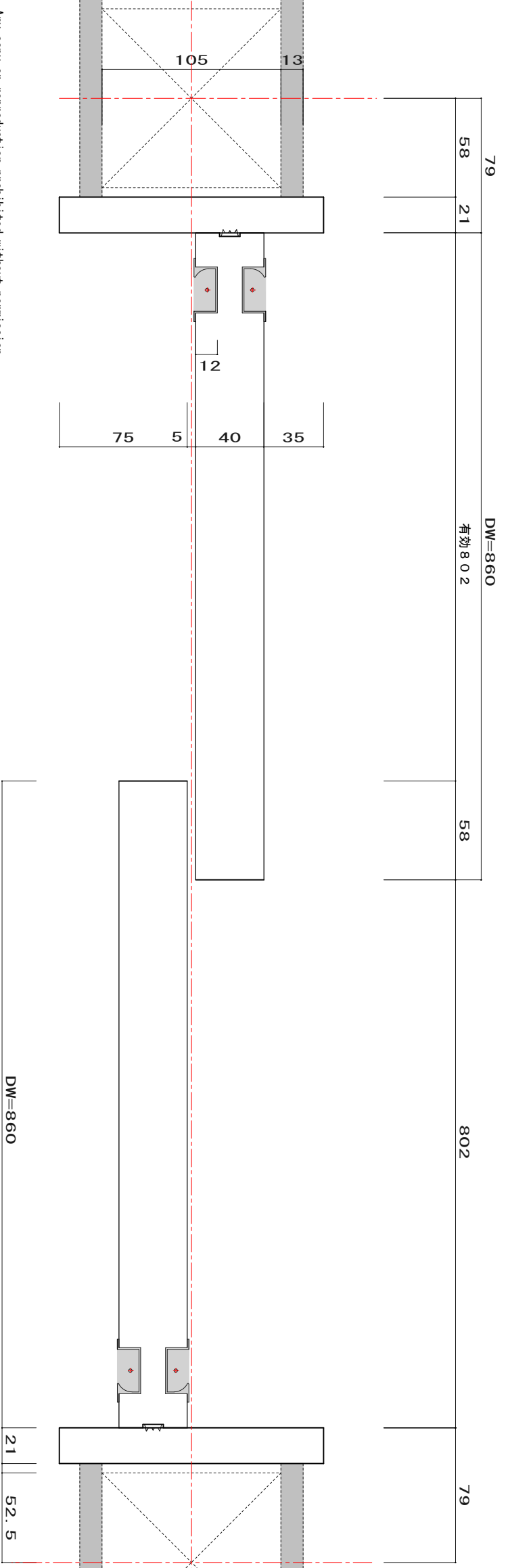
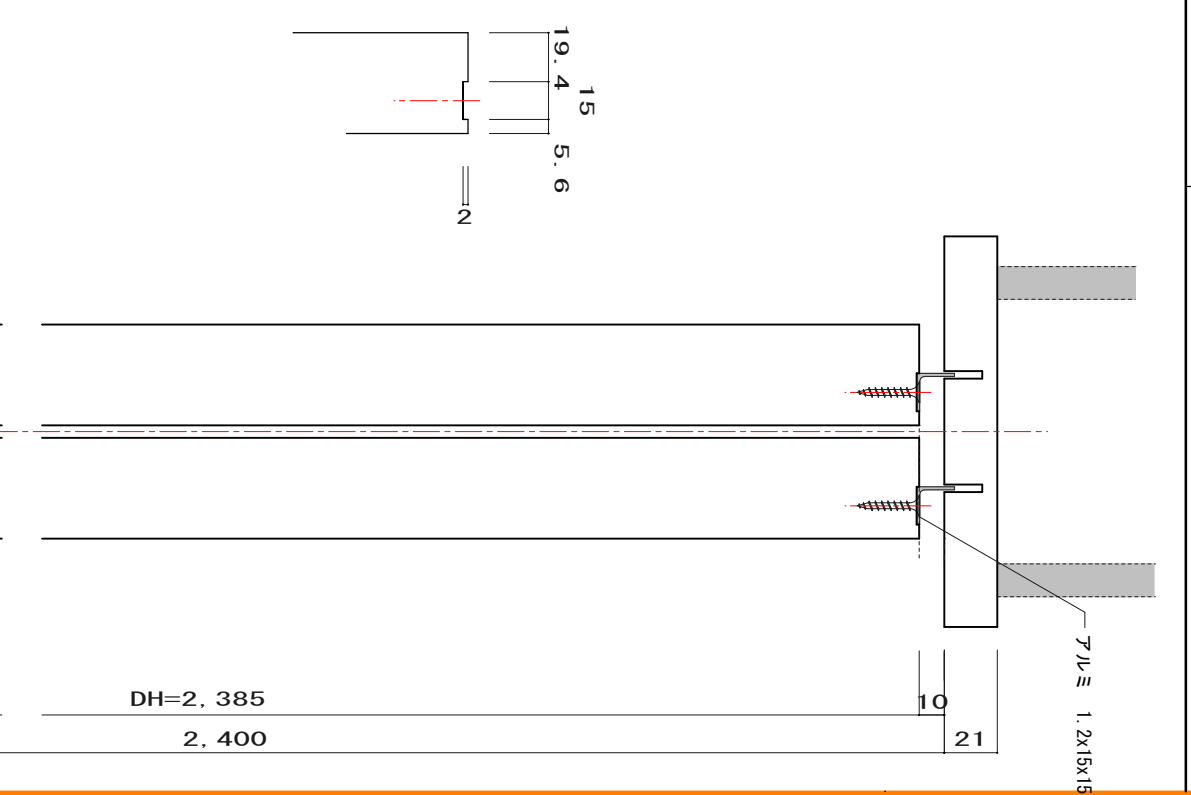
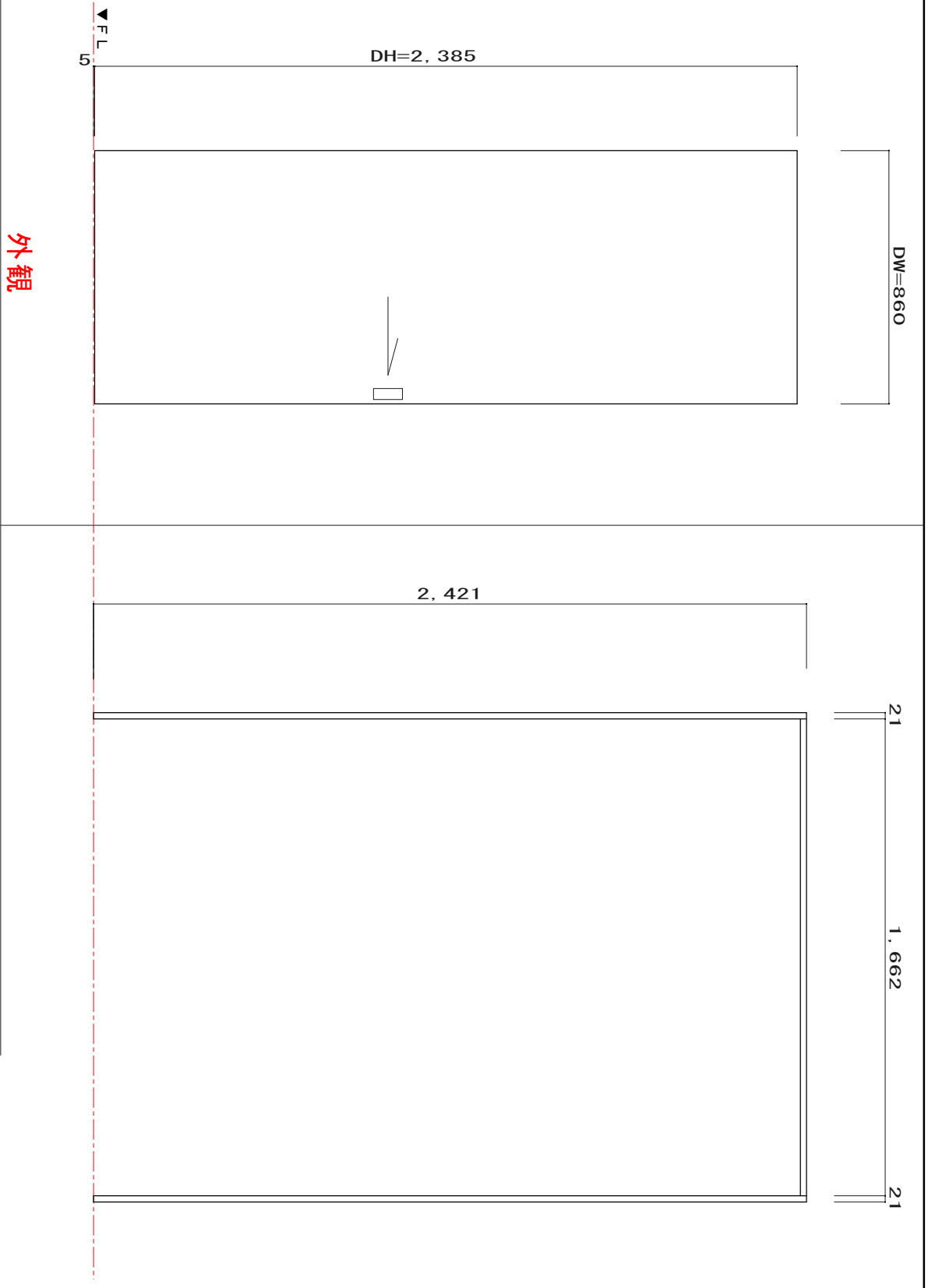
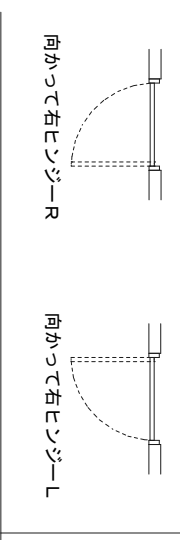

仕様に付いては、ご了承ください変更する可能性があります。



| 中国調達 | | 個数 |
|--------|---------------------|----|
| 本体 | オーク・ヘム 付き板 | 1枚 |
| 枠 | | |
| 仕上 | #240 艶消し | |
| 仕上り色 | オスモ ナチュラル | |
| パッキン | E型 茶色 | 1本 |
| 吊車 | | |
| スライド丁番 | スガツネ H230-C26/26T | 5個 |
| 折れ戸丁番 | | 4個 |
| 日本調達 | | |
| 取手 | 山口安製作所 YH-700-76-SN | 1個 |
| 吊車 | アトム OF-D-3N | 1個 |
| 戸車 | | |
| レール | | |
| ヒボット | | |
| パッキン | | |

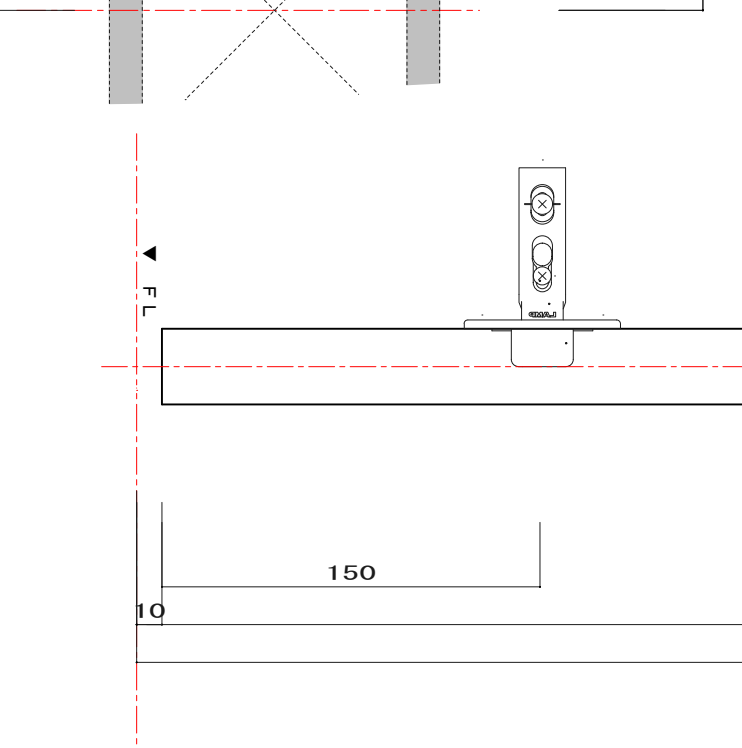
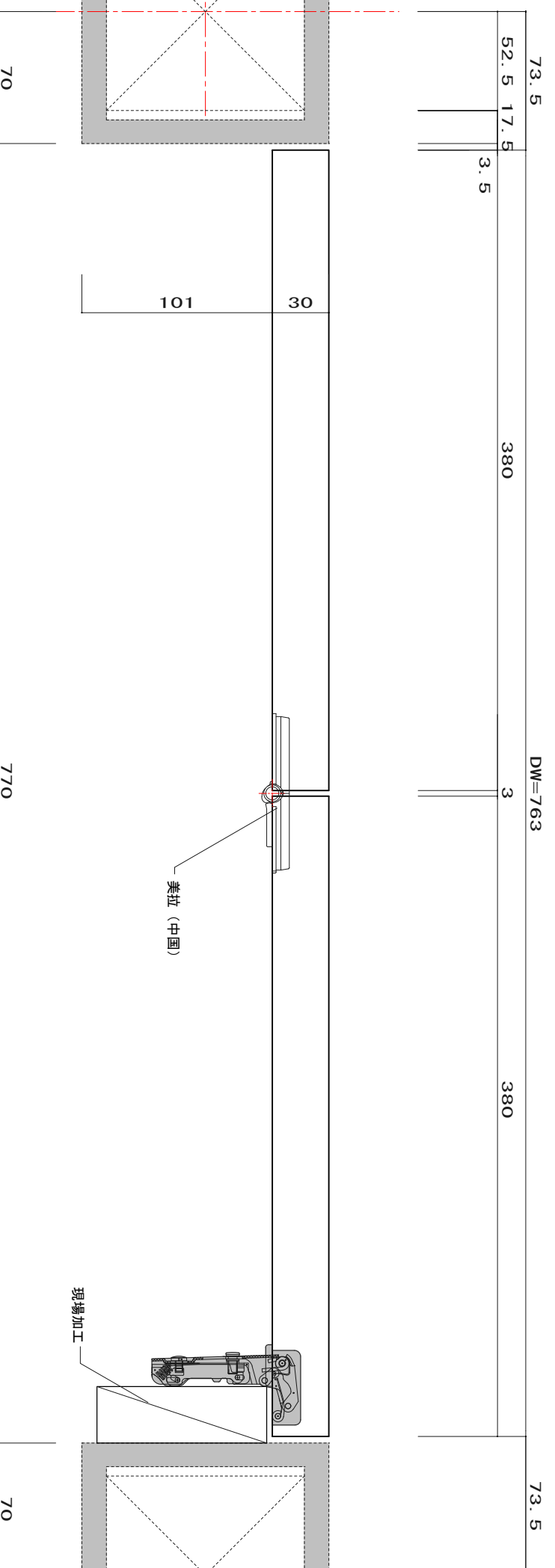
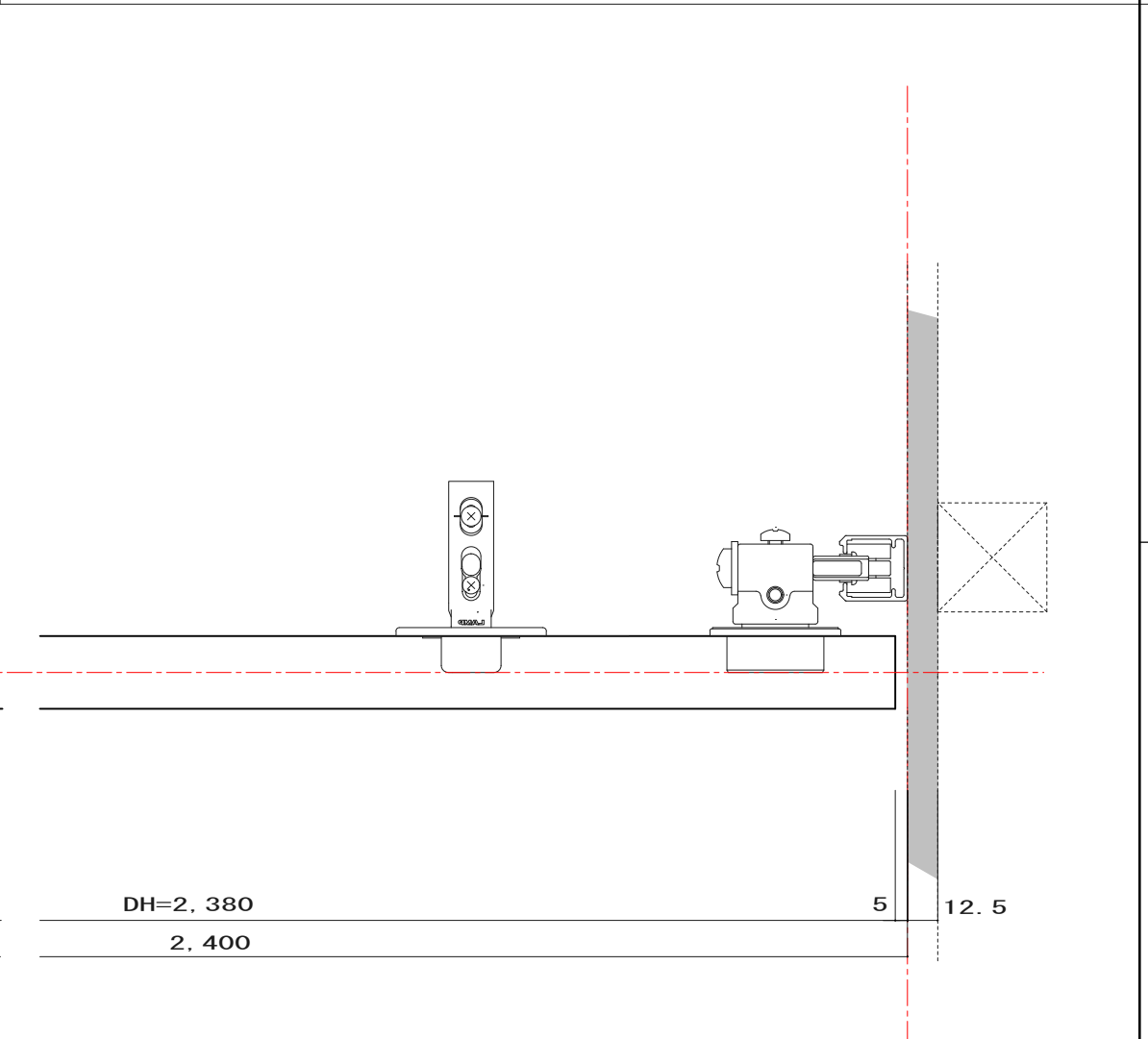
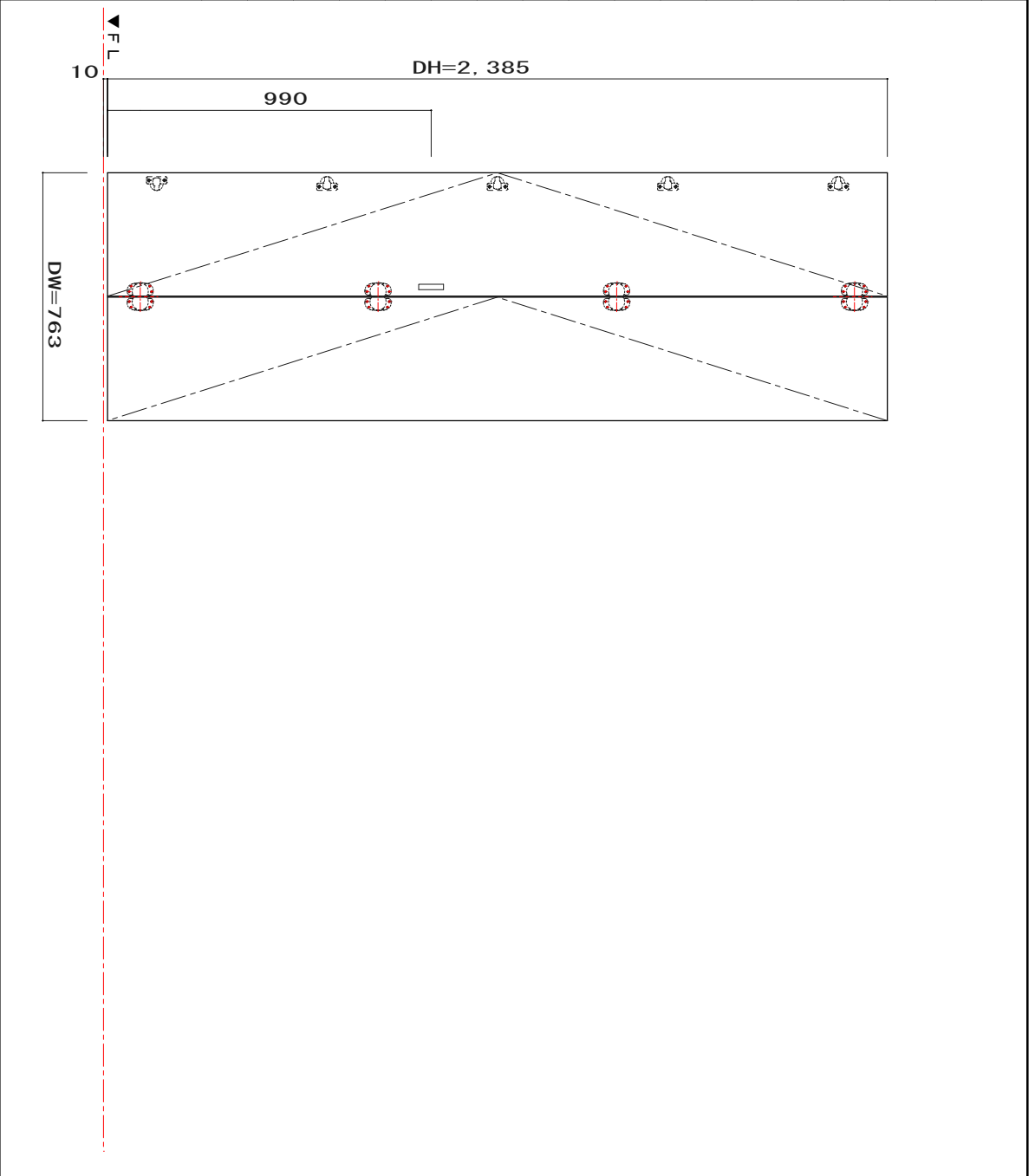
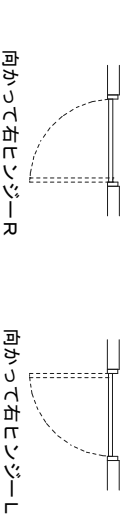

仕様に付いては、ご了解無しに変更する可能性があります。

| 中国調達 | | 個数 |
|--------|-------------------|----|
| 本体 | オーク・ヘム 付き板 | 1枚 |
| 枠 | オーク・ヘム 付き板 | 1本 |
| 仕上 | #240 艶消し | |
| 仕上り色 | オスモ ナチュラル | |
| パッキン | E型 茶色 | 1本 |
| 吊車 | ヘテイヒ Wing Line770 | 1個 |
| スライド丁番 | スガツネ H230-Q26/26T | 5個 |
| 折れ戸丁番 | | 4個 |

| 日本調達 | | |
|------|---------------------|----|
| 取手 | 山口安製作所 YH-700-76-SN | 1個 |
| 吊車 | 大安全属 DWLP | 1個 |
| 戸車 | | |
| レール | | |
| ヒボット | | |
| パッキン | | |

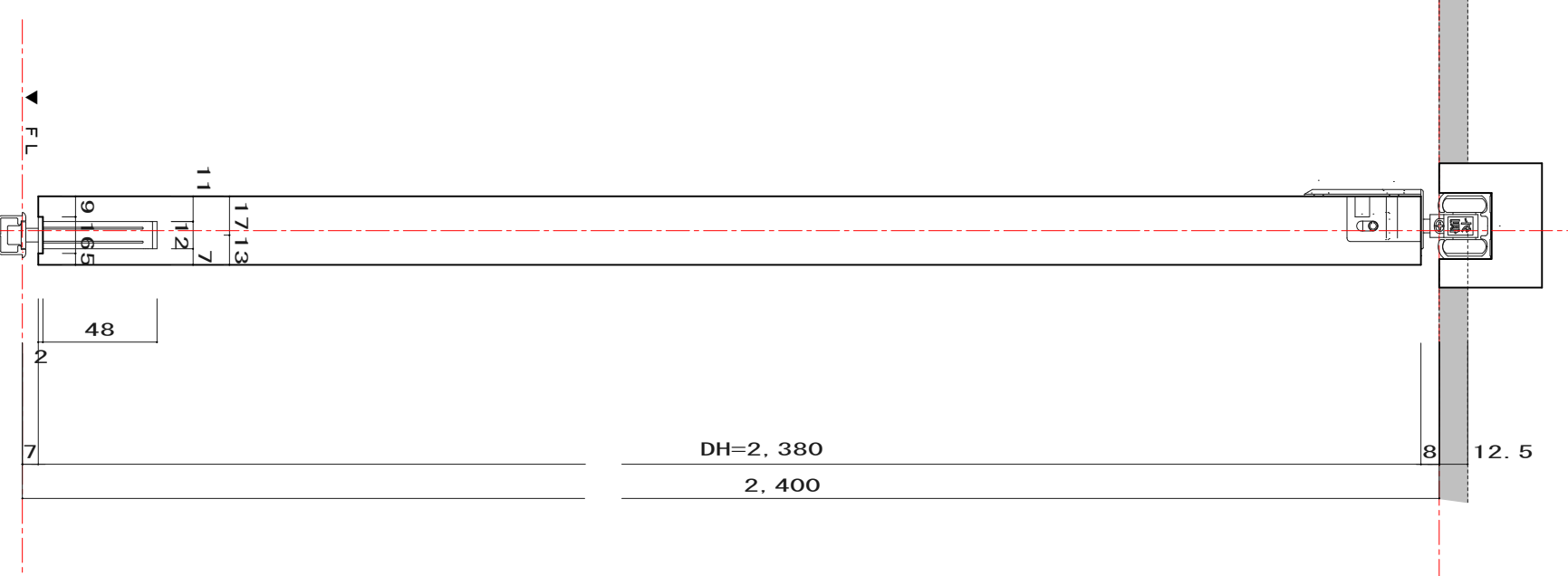
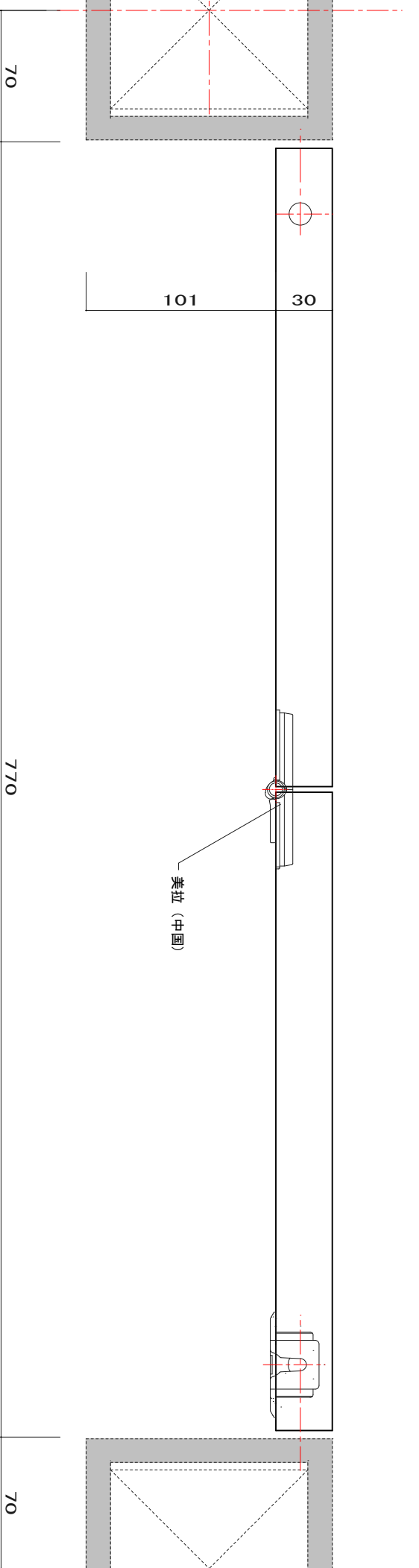
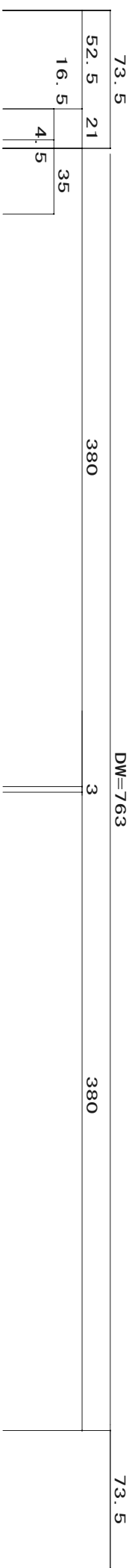
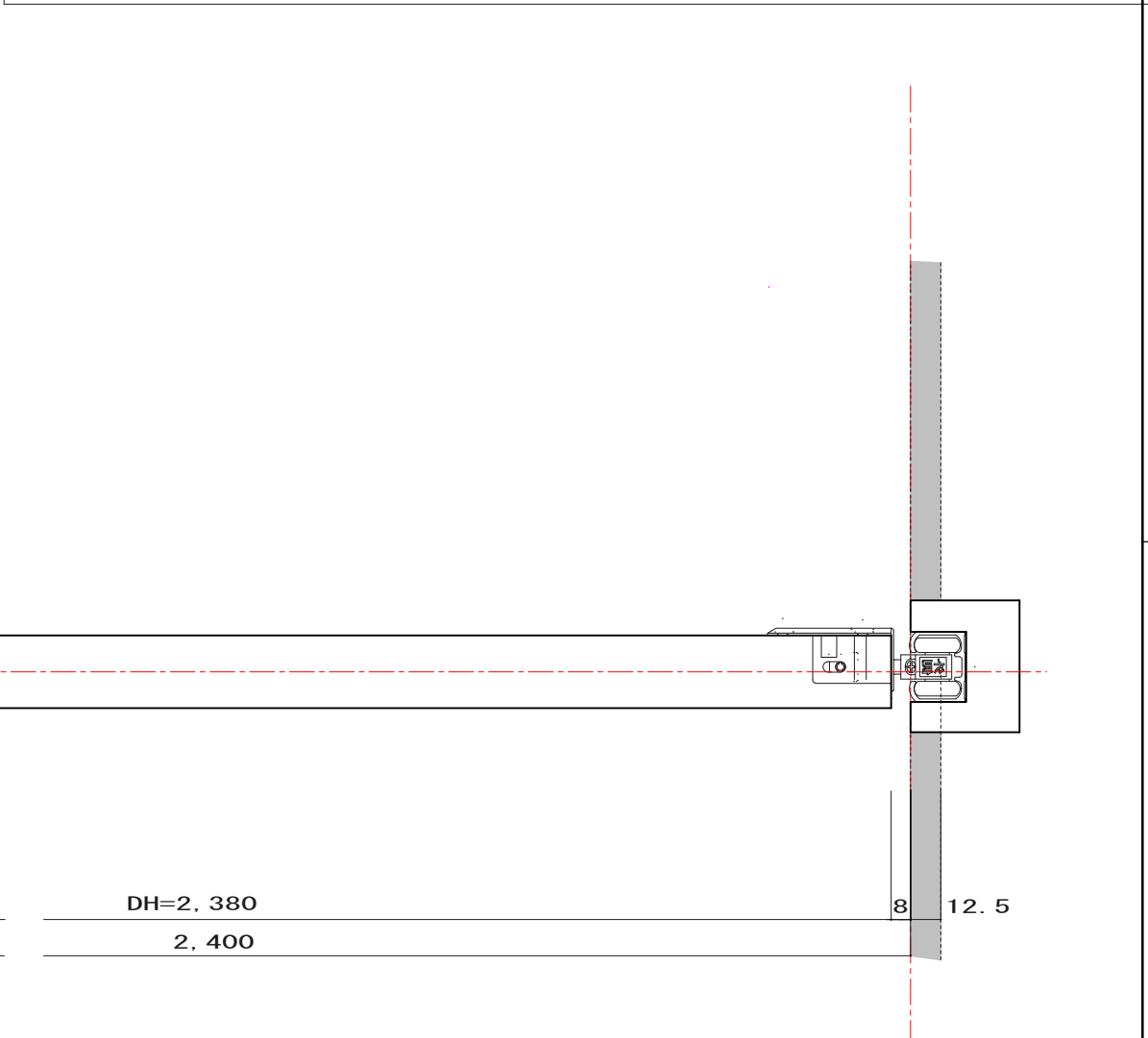
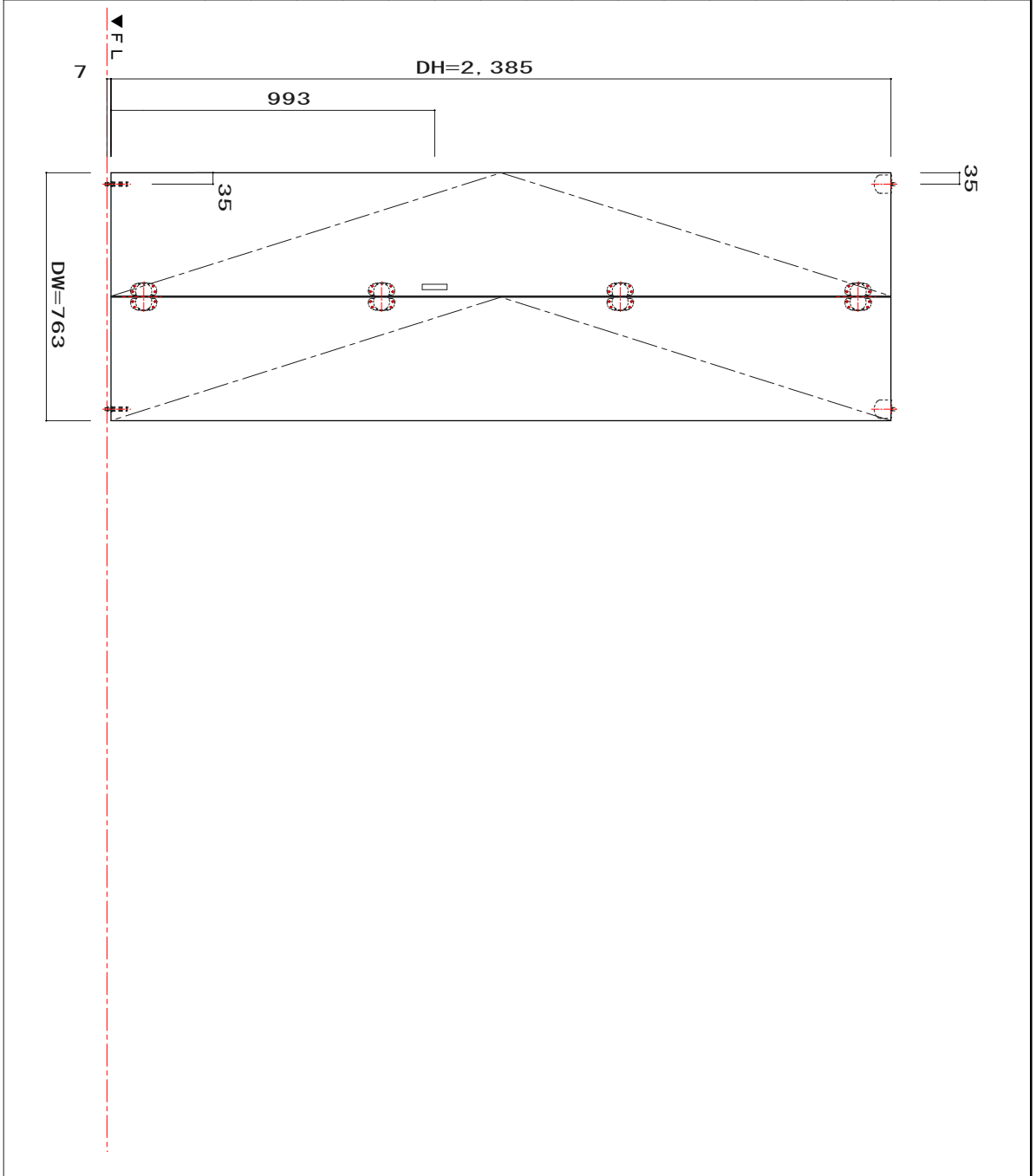
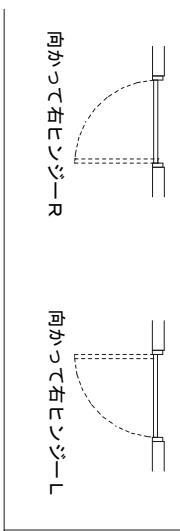

| | | |
|--------|-------------------|-----|
| 中国調達 | | 個数 |
| 本体 | オーク・ヘム 付き板 | 2枚 |
| 枠 | | |
| 仕上 | #240 艶消し | |
| 仕上り色 | オスモ ナチュラル | |
| パッキン | E型 茶色 | 1本 |
| 吊車 | | 2個 |
| スライド丁番 | スガツネ H230-C26/26T | 10個 |
| 折れ戸丁番 | | 8個 |

| | | |
|------|---------------------|----|
| 日本調達 | | |
| 取手 | 山口安製作所 YH-700-76-SN | 2個 |
| 吊車 | アトム OF-D-3N | 2個 |
| 戸車 | | |
| ルール | | |
| ヒボット | | |
| パッキン | | |

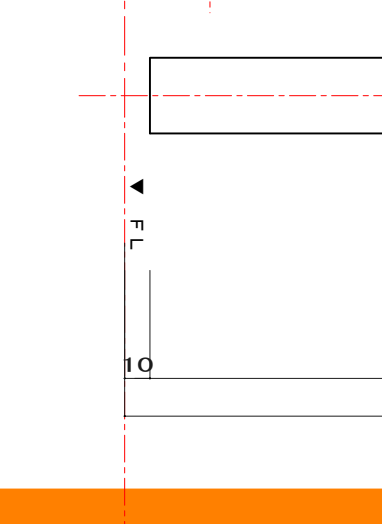
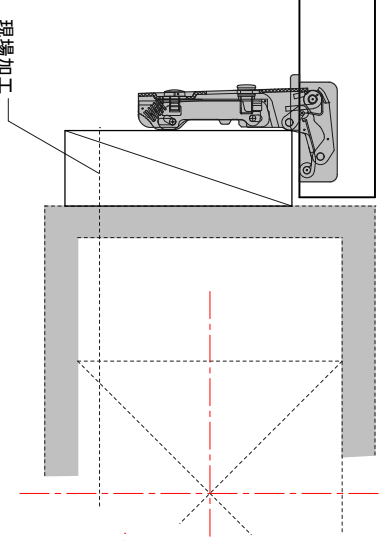
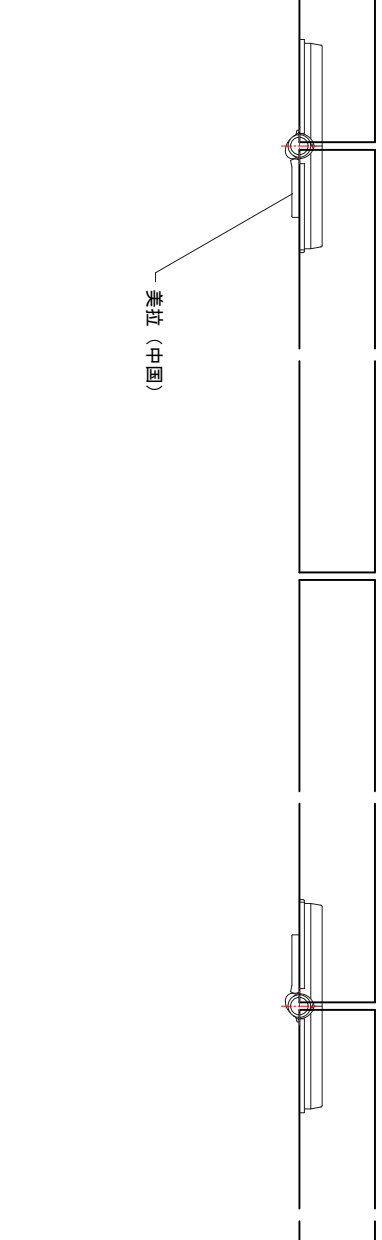
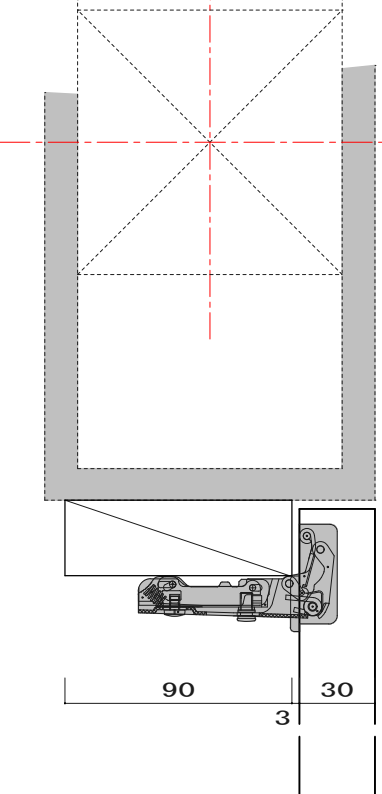
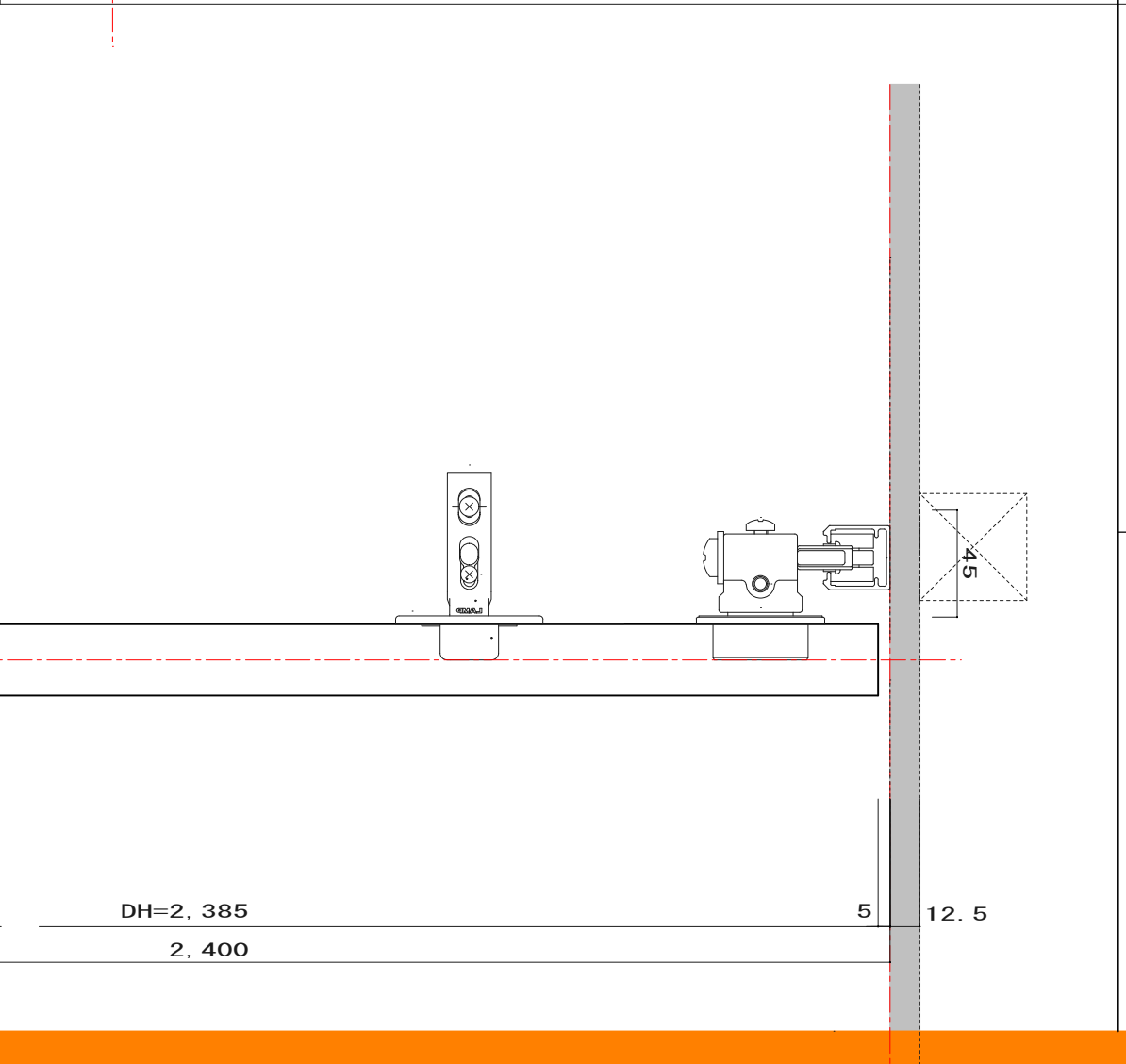
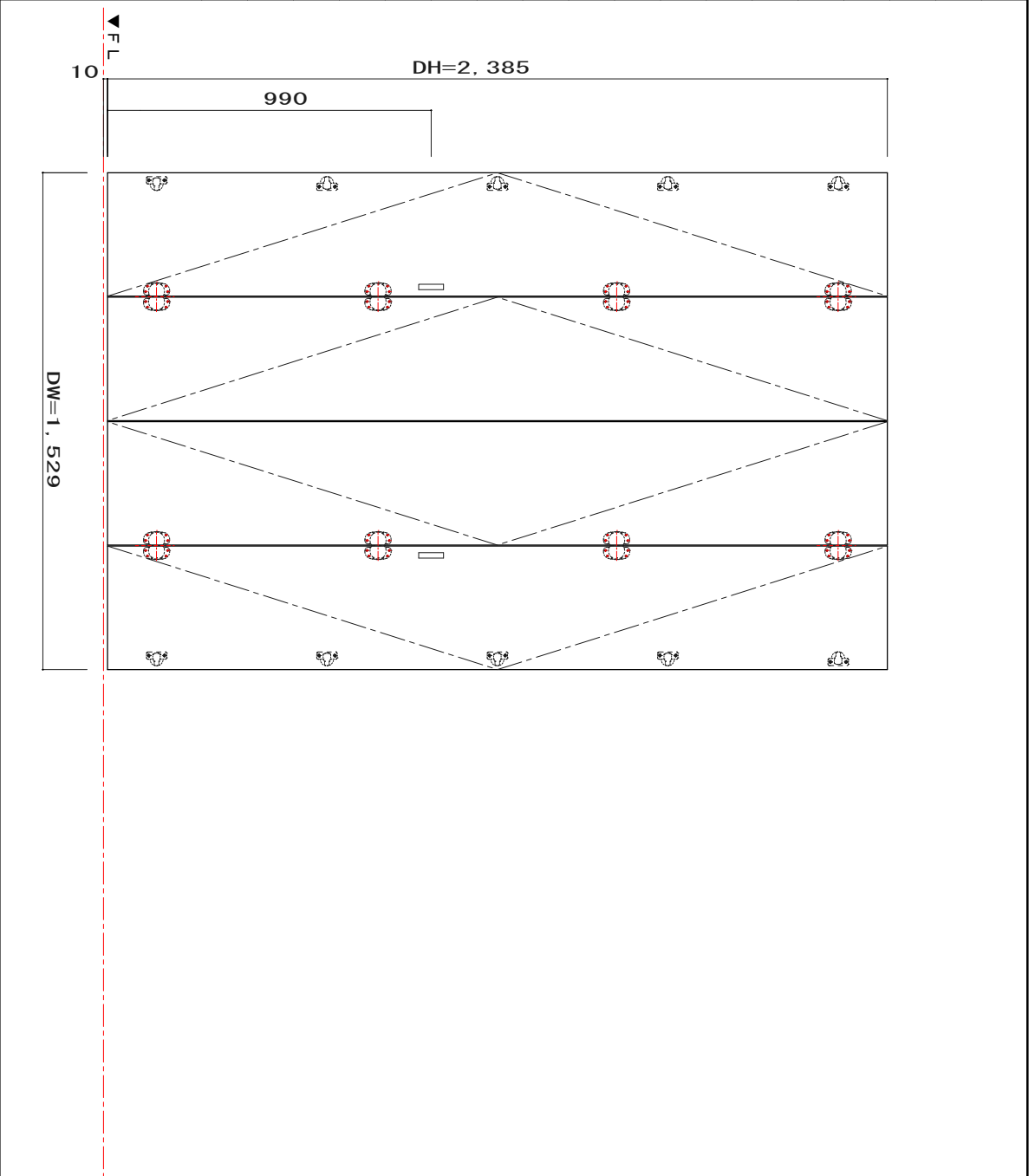
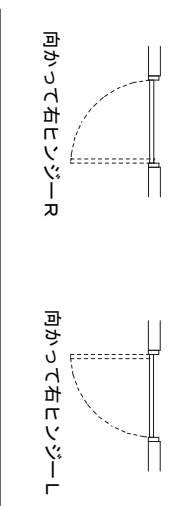

仕様に付いては、ご了解無しに変更する可能性があります。



| | | | |
|--------|---------------------|-----|--|
| 中国調達 | | 個数 | |
| 本体 | オーク・へム | 2枚 | |
| 枠 | オーク・へム 付き板 | 1本 | |
| 仕上 | #240 艶消し | | |
| 仕上り色 | オスモ ナチュラル | | |
| パッキン | E型 茶色 | 1本 | |
| 吊車 | | | |
| スライド丁番 | スガツネ H230-026/26T | 10個 | |
| 折れ戸丁番 | | 8個 | |
| 日本調達 | | | |
| 取手 | 山口安製作所 YH-700-76-SN | 2個 | |
| 吊車 | 大安金属 DWLP | 2個 | |
| 戸車 | | | |
| レール | | | |
| ヒボット | | | |
| パッキン | | | |

